

Dell™ 7700FullHD -projektor

# Käyttöopas

# Huomautukset, muistutukset ja varoitukset



**HUOMAUTUS:** HUOMAUTUS merkitsee tärkeää tietoa, joka auttaa sinua hyötymään enemmän projektoristasi.



**MUISTUTUS:** MUISTUTUS merkitsee mahdollista vahinkoa laitteistolle tai tietojen menetystä, jos ohjeita ei noudateta.



**VAROITUS:** VAROITUS merkitsee mahdollisuutta omaisuusvaurioon, loukkaantumiseen tai kuolemaan.

---

Tämän asiakirjan tietoja saatetaan muuttaa ilman erillistä huomautusta.  
© 2012 Dell Inc. Kaikki oikeudet pidätetään.

Jäljentäminen millä hyvänsä tavalla ilman kirjallista lupaa Dell Inc:ltä on ehdottomasti kielletty.

Tässä tekstissä käytetyt tavaramerkit: *Dell* ja *DELL* -logo ovat Dell Inc:n tavaramerkkejä; *DLP* ja *DLP*-logo ovat TEXAS INSTRUMENTS INCORPORATED:in tavaramerkkejä; *Microsoft* ja *Windows* ovat joko Microsoft Corporationin tavaramerkkejä tai rekisteröityjä tavaramerkkejä Yhdysvalloissa ja/tai muissa maissa.

Muita tavaramerkkejä saatetaan käyttää tässä asiakirjassa viittaamaan joko nimien ja merkkien omistajiin tai heidän tuotteisiinsa. Dell Inc. ei ole omistusvastuussa mistään tavaramerkeistä ja tuotenimistä, jotka eivät ole sen omia.

Malli 7700FullHD

Maaliskuu 2012 Rev. A00

# Sisältö

1	Dell-projektorisi . . . . .	7
	Tietoja projektoristasi . . . . .	8
2	Projektorin kytkeminen . . . . .	10
	Valinnaisen langattoman käyttöavaimen asentaminen . . . . .	11
	<b>Kytkeminen tietokoneeseen . . . . .</b>	<b>12</b>
	Tietokoneen kytkeminen VGA-kaapelilla . . . . .	12
	Näytön kautta kytkeminen VGA-kaapeleilla . . . . .	13
	Liittäminen tietokoneeseen RS232-kaapelilla . . . . .	14
	Tietokoneen liittäminen USB-kaapelilla . . . . .	15
	Kytkeminen tietokoneeseen langattomalla käyttöoikeusavaimella (Valinnainen) . . . . .	16
	<b>DVD-soittimen kytkeminen . . . . .</b>	<b>17</b>
	Liittäminen DVD-soittimeen S-videokaapelilla . . . . .	17
	Kytkeminen DVD-soittimeen komposiittikaapelilla . . . . .	18
	Kytkeminen DVD-soittimeen komponenttikaapelilla . . . . .	19
	Kytkeminen DVD-soittimeen 3 RCA -komponenttivideokaapelilla . . . . .	20
	Kytkeminen DVD-soittimeen HDMI-kaapelilla . . . . .	21
	<b>Paikallisverkkoon kytkeminen . . . . .</b>	<b>22</b>
	Jos haluat heijastaa kuvan ja hallita projektoria, joka on kytketty verkkoon RJ45-kaapelilla. . . . .	22
	Ammattimaiset asennusvaihtoehdot: Automaattista ruutua ohjaava asennus . . . . .	23

Kytkeminen kaupasta saatavaan RS232-ohjauslaitteeseen: . . . . .	24
<b>3 Projektorin käyttäminen . . . . .</b>	<b>25</b>
<b>Projektorin kytkeminen päälle . . . . .</b>	<b>25</b>
<b>Projektorin kytkeminen pois päältä . . . . .</b>	<b>25</b>
<b>Projektoidun kuvan asettaminen . . . . .</b>	<b>26</b>
Projektorin korkeuden nostaminen . . . . .	26
Projektorin korkeuden laskeminen . . . . .	26
<b>Projektorin zoomin ja tarkennuksen asettaminen . . . . .</b>	<b>27</b>
<b>Projektion kuvakoon asettaminen . . . . .</b>	<b>28</b>
<b>Ohjauspaneelin käyttäminen . . . . .</b>	<b>30</b>
<b>Kaukosäätimen käyttäminen . . . . .</b>	<b>32</b>
<b>Kaukosäätimen paristojen asentaminen . . . . .</b>	<b>35</b>
<b>Kaukosäätimen käyttöetäisyys . . . . .</b>	<b>36</b>
<b>Näyttövalikon käyttäminen . . . . .</b>	<b>37</b>
INPUT SOURCE (TULOLÄHDE) . . . . .	37
AUTO ADJUST (AUTOMAATTINEN SÄÄTÖ) . . . . .	38
BRIGHTNESS (KIRKKAUS)/ CONTRAST (KONTRASTI) . . . . .	39
VIDEO MODE (VIDEOTILA) . . . . .	39
VOLUME (ÄÄNENVOIMAKKUUS) . . . . .	40
AUDIO INPUT (AUDIOTULO) . . . . .	40
ADVANCED SETTINGS (LISÄASETUKSET) . . . . .	40
LANGUAGE (KIELI) . . . . .	54
HELP (OHJE) . . . . .	54



<b>Langattoman verkon asennus</b> . . . . .	<b>55</b>
Ota käyttöön langaton projektoriyhteys . . . . .	56
Asenna tietokoneeseen langaton sovellusohjelmisto . . . . .	58
Käynnistä langaton sovellus . . . . .	61
<b>Presentation to Go (PtG) -asennus</b> . . . . .	<b>65</b>
PtG Viewer (PtG-kuvaselain) . . . . .	66
Photo Viewer (Valokuvaselain) . . . . .	66
PtG/Photo Function Introduction (PtG/Valokuva-toiminnon esittely) . . . . .	67
PtG Overview (PtG-yleiskatsaus) . . . . .	67
Photo Overview (Valokuvayleiskatsaus) . . . . .	68
Buttons-Introduction (Painikkeiden esittely) . . . . .	68
Asenna PtG Converter -sovellusohjelmisto tietokoneeseen . . . . .	69
PtG Converter -ohjelmiston käyttäminen . . . . .	70
<b>Audioprojisoinnin asennus</b> . . . . .	<b>71</b>
Ota käyttöön Langaton tai LAN-projektoriyhteys . . . . .	72
Asenna tietokoneeseen langaton sovellusohjelmisto . . . . .	73
Käynnistä langaton sovellus . . . . .	74
Login (Kirjautu sisään) . . . . .	75
<b>Videovirta-asennus</b> . . . . .	<b>76</b>
Videovirran tuetut muodot . . . . .	76
Ota käyttöön Langaton tai LAN-projektoriyhteys . . . . .	77
Asenna tietokoneeseen langaton sovellusohjelmisto . . . . .	77
Käynnistä langaton sovellus . . . . .	77
Login (Kirjautu sisään) . . . . .	77
<b>Projektorin hallinta web-hallinnan avulla</b> . . . . .	<b>78</b>

	Verkoasetusten määrittäminen . . . . .	78
	Web-hallinnan käyttäminen . . . . .	78
	<b>Luo sovellustunniste . . . . .</b>	<b>99</b>
4	Projektorin vianmääritys . . . . .	101
	<b>Merkkivalot . . . . .</b>	<b>105</b>
	<b>Lampun vaihtaminen . . . . .</b>	<b>106</b>
5	Tekniset tiedot . . . . .	108
6	Yhteydenotto Delliin . . . . .	115
7	Liite: Sanasto . . . . .	116

# Dell-projektorisi

Projektorisi mukana tulee kaikki seuraavat osat. Varmista, että sinulla on kaikki osat, ja ota yhteyttä Delliin™, jos jotakin puuttuu.

---

## Pakkauksen sisältö

---

Virtakaapeli

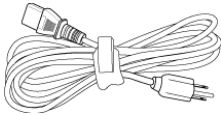

1,8 m VGA-kaapeli (VGA - VGA)

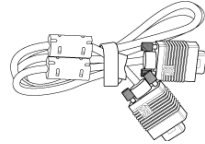

1,8 m:n USB-kaapeli (USB-A–USB-B) Kaukosäädin

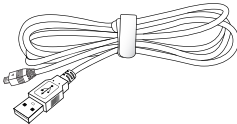

Käyttäjän käsikirja ja dokumentaatio  
(CD-levyllä)

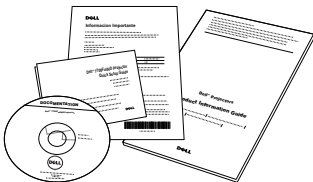

AAA-paristoja (2)



## Tietoja projektoristasi

### Näkymä yläpuolelta

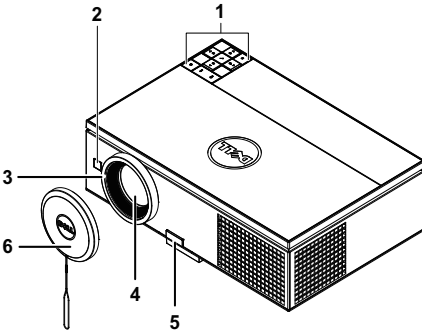

### Näkymä alapuolelta

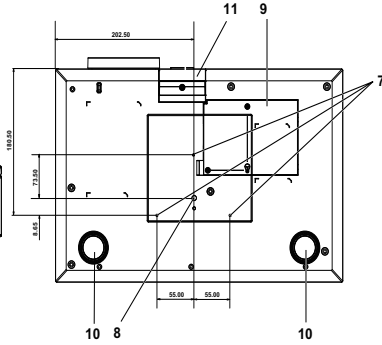

1	Ohjauspaneeli
2	Infrapunavastaanottimet
3	Tarkennusrengas
4	Linssi
5	Nostopainike korkeudensäädölle
6	Linssin suoju
7	Kiinnitysreiät seinäkiinnitystä varten: Ruuvireikä M3 x 6,5 mm:n syvyyteen. Suositeltu vääntömomentti <8 kgf-cm
8	Kiinnitysreikä kolmijalalle: Aseta mutteri 1/4"*20 UNC
9	Lampun kansi
10	Kallistuksen säätöpyörä
11	Nostojalka



### **MUISTUTUS: Turvallisuusohjeita**

- 1 Älä käytä projektoria lämmönlähteiden lähellä.
- 2 Älä käytä projektoria pölyisessä paikassa. Pöly voi vaurioittaa järjestelmää, jolloin laite sammuu automaattisesti.
- 3 Varmista, että projektori on hyvin tuuletetussa paikassa.
- 4 Projektorin tuuletusaukkoja ei saa tukkia.
- 5 Varmista, että projektoria käytetään vain huoneenlämmössä (5 °C - 35 °C).

- 6 Älä yritä koskettaa tuuletusritilää, koska se voi olla erittäin kuuma projektorin ollessa käytössä tai heti sen jälkeen.
- 7 Älä katso linssiin projektorin ollessa käynnissä, koska se voi aiheuttaa silmävamman.
- 8 Älä aseta esineitä projektorin eteen tai lähelle äläkä peitä projektorin linssiä laitteen ollessa päällä, koska kuumuus voi sulattaa tai polttaa esineitä.
- 9 Älä käytä langatonta projektoria sydämentahdistimien lähellä.
- 10 Älä käytä langatonta projektoria lääketieteellisten laitteiden lähellä.
- 11 Älä käytä langatonta projektoria mikroaaltouunien lähellä.



#### **HUOMAUTUS:**

- Älä yritä kiinnittää projektoria kattoon itse. Pätevän teknikon tulisi asentaa se.
- Projektorin kattokiinnityssarjaa suositellaan (tuotenumero: C3505). Lisätietoja voit katsoa Dell-tukisivustolta osoitteesta [support.dell.com](http://support.dell.com).
- Katso lisätietoja projektorin toimitukseen kuuluvista *Turvätiedoista*.
- 7700FullHD -projektoria voi käyttää vain sisätiloissa.

## Projektorin kytkeminen

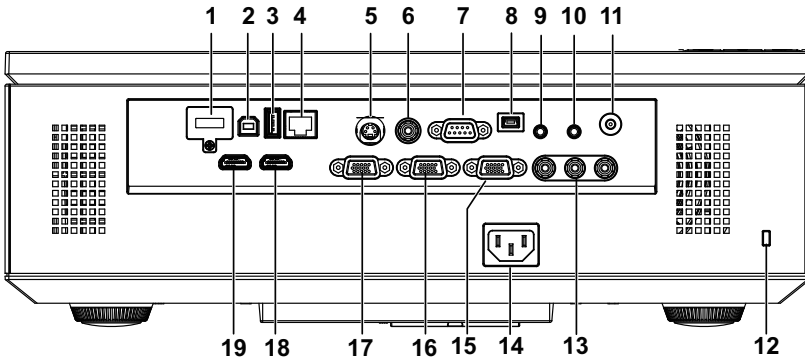

1	WiFi USB (Tyyppi A) -liitäntä	11	+12 V DC-lähtöliitäntä
2	USB-B-tyypin USB-näyttöliitäntä	12	Turvakaapelin liitäntä
3	USB-A-tyypin USB-kuvaselainliitäntä	13	Komponenttivideotuloliitäntä
4	RJ45-liitäntä	14	Virtaliitäntä
5	S-videoliitäntä	15	VGA-A-lähtö (näytön ketjutus) -liitäntä
6	Komposiittivideoliitäntä	16	VGA-B-tuloliitäntä (D-sub)
7	RS232 (D-sub) -liitäntä	17	VGA-A-tuloliitäntä (D-sub)
8	Mini-USB (Mini-tyyppi-B) liitäntä kaukosäädintä varten	18	HDMI-B-liitäntä
9	Audiolähtöliitäntä	19	HDMI-A-liitäntä
10	Audiotuloliitäntä		



**MUISTUTUS:** Ennen kuin teet tässä osiossa kuvattuja toimenpiteitä, seuraa sivulla sivu 8 olevia turvallisuusohjeita.

## Valinnaisen langattoman käyttöavaimen asentaminen

Projektorin kanssa on asennettava käyttöoikeusavain, jos haluat käyttää langatonta verkkovaihtoehtoa. Katso "Langattoman verkon asennus" sivulla 55. Langaton käyttöoikeusavain ei kuulu projektorin toimitukseen. Voit ostaa sen Dellin verkkosivustolta osoitteesta [www.dell.com](http://www.dell.com).

- 1 Ruuvaa irti ja poista langattoman liitännän suojuks.

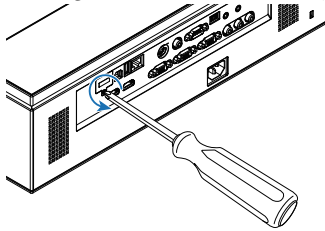

- 2 Liitä langaton käyttöoikeusavain.

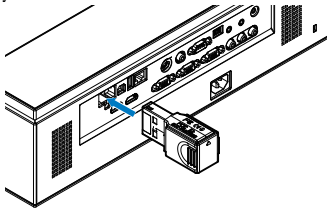

- 3 Aseta langattoman liitännän kansi takaisin paikoilleen.

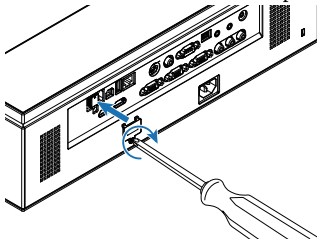

# Kytkeminen tietokoneeseen

## Tietokoneen kytkeminen VGA-kaapelilla

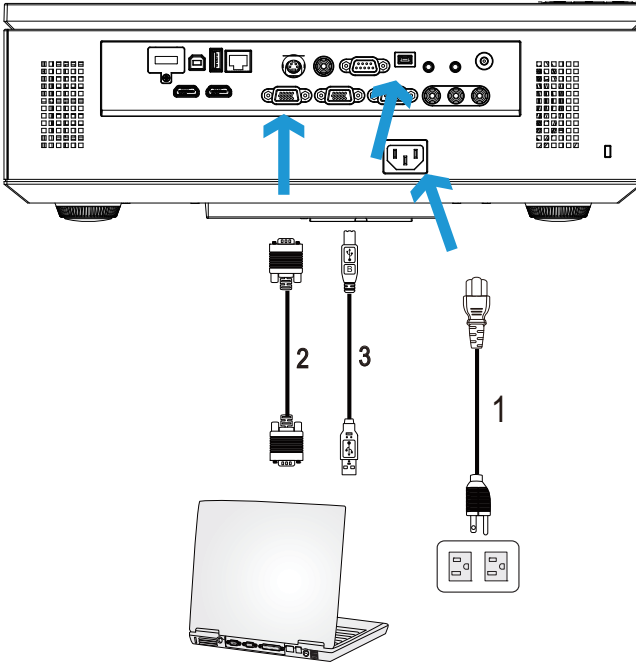

1	Virtajohto
2	VGA-kaapeli
3	USB-A–mini-USB-B-kaapeli



**HUOMAUTUS:** Mini-USB-kaapeli on kytkettävä, jos haluat käyttää Sivu ylös- ja Sivu alas -toimintoja kaukosäätimestä.



**HUOMAUTUS:** Mini-USB-kaapeli ei kuulu projektorin toimitukseen. Voit ostaa mini-SB-kaapelin Dellin verkkosivustolta osoitteessa [www.dell.com](http://www.dell.com).



## Näytön kautta kytkeminen VGA-kaapeleilla

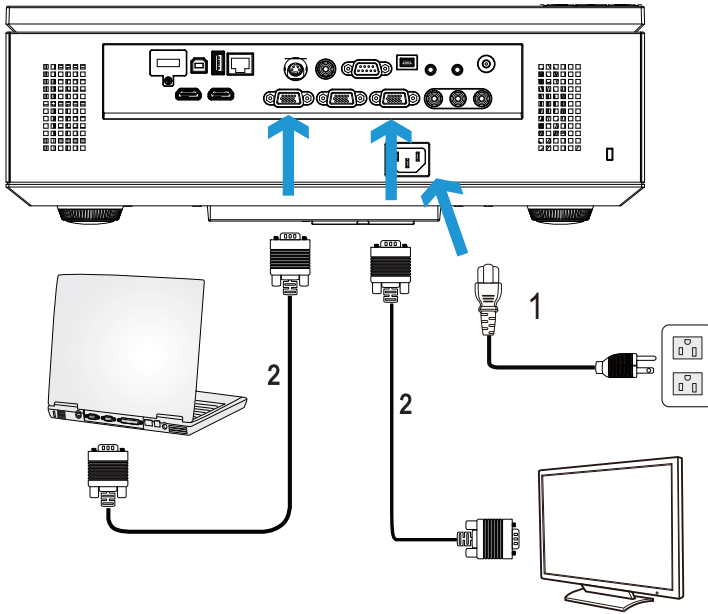

1	Virtajohto
2	VGA-kaapeli



**HUOMAUTUS:** Projektorin mukana tulee vain yksi VGA-kaapeli. Ylimääräisen VGA-kaapelin voi ostaa Dellin verkkosivustolta osoitteesta [www.dell.com](http://www.dell.com).

## Liittäminen tietokoneeseen RS232-kaapelilla

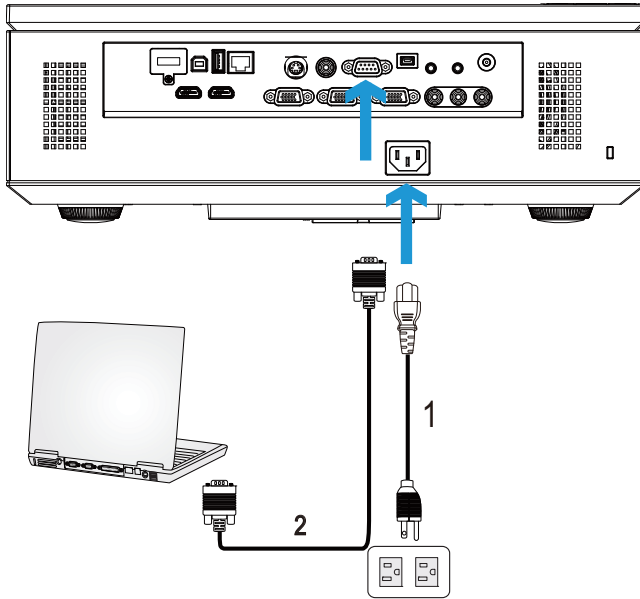

1	Virtajohto
2	RS232 (9-nastainen D-sub naaraasta naaraasen nasta 2-3 vaihto) -kaapeli



**HUOMAUTUS:** RS232 (9-nastainen D-sub naaraasta naaraaseen nasta 2-3 vaihto) -kaapeli ei kuulu projektorin toimitukseen. Kysy neuvoa ammattiasentajalta kaapelin ja RS232-kaukosäätimen ohjelmiston suhteen.

## Tietokoneen liittäminen USB-kaapelilla

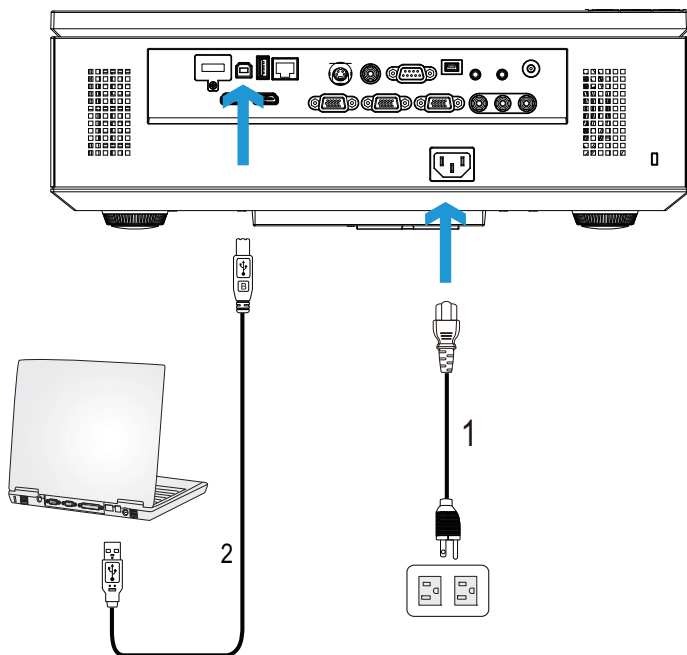

1	Virtajohto
2	USB-A–USB-B-kaapeli



**HUOMAUTUS:** Plug and Play. Projektorin toimitukseen kuuluu vain yksi USB-kaapeli. Ylimääräisen USB-kaapelin voi ostaa Dellin verkkosivustolta osoitteesta [www.dell.com](http://www.dell.com).

## Kytkeminen tietokoneeseen langattomalla käyttöoikeusavaimella (Valinnainen)

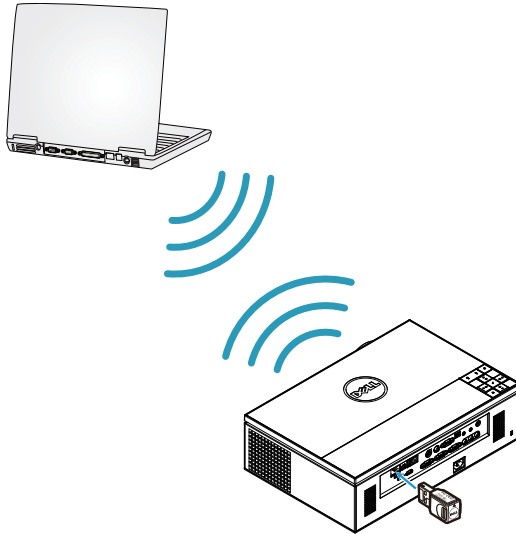

**HUOMAUTUS:** Tietokoneesi tulisi olla varustettu langattomalla liitännällä ja oikein määritetty tunnistamaan toisen langattoman yhteyden. Katso tietokoneen asiakirjoista lisätietoja langattoman yhteyden määrittämisestä.

**HUOMAUTUS:** Projektoriin on asennettava käyttöoikeusavain, jos halutaan käyttää langatonta verkkoa. Katso "Langattoman verkon asennus" sivulla 55.

# DVD-soittimen kytkeminen

## Liittäminen DVD-soittimeen S-videokaapelilla

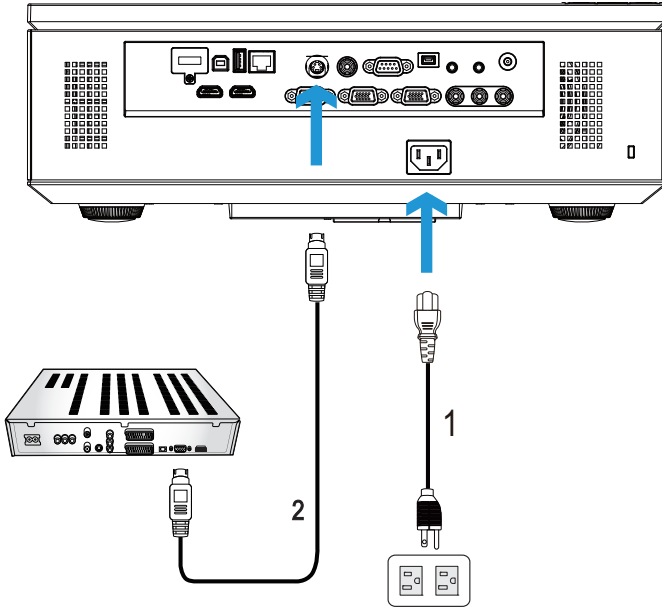

1	Virtajohto
2	S-videokaapeli



**HUOMAUTUS:** Projektorin mukana ei tule S-videokaapelia. Voit ostaa S-video-jatkokaapelin (15 m tai 30 m [50 ft/100 ft]) Dellin verkkosivustolta osoitteesta [www.dell.com](http://www.dell.com).

## Kytkeminen DVD-soittimeen komposiittikaapelilla

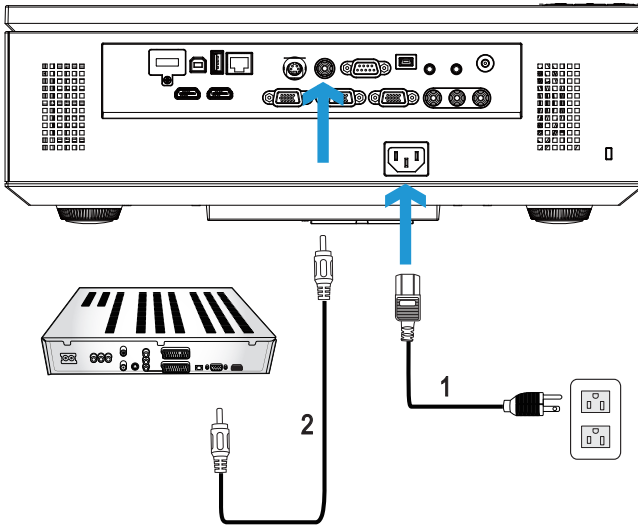

1	Virtajohto
2	Komposiittivideokaapeli



**HUOMAUTUS:** Projektorin mukana ei tule komposiittivideokaapelia. Voit ostaa komposiittivideojatkokaapelin (15 m tai 30 m [50 ft/100 ft]) Dellin verkkosivustolta osoitteesta [www.dell.com](http://www.dell.com).

## Kytkeminen DVD-soittimeen komponenttikaapelilla

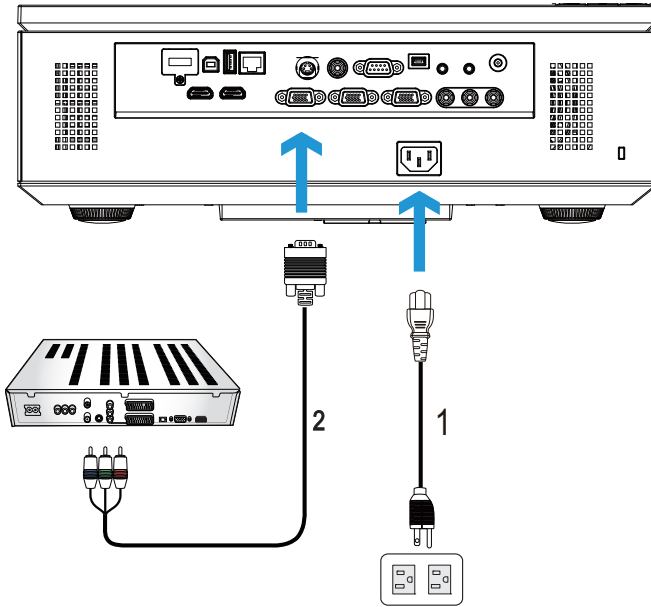

1	Virtajohto
2	VGA:n ja komponenttivideon välinen kaapeli



**HUOMAUTUS:** Projektorin mukana ei tule VGA:n ja komponenttivideon välistä kaapelia. Voit ostaa VGA:n ja komponenttivideon välisen jatko kaapelin (15 m tai 30 m [50 ft/100 ft]) Dellin verkkosivustolta osoitteesta [www.dell.com](http://www.dell.com).

## Kytkeminen DVD-soittimeen 3 RCA -komponenttivideokaapelilla

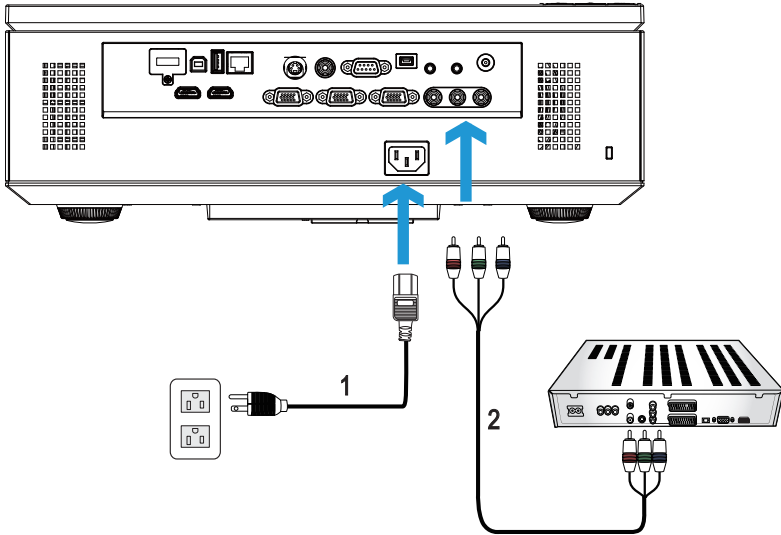

1	Virtajohto
2	3 RCA:sta 3 RCA:han komponentti-video (uroksesta urokseen) -kaapeli



**HUOMAUTUS:** 3 RCA:sta 3 RCA:han Komponenttideo (uroksesta urokseen) -kaapeli ei sisälly projektorin toimitukseen. Voit ostaa 3 RCA:sta 3 RCA:han komponenttideo (uroksesta urokseen) -jatkokaapelin (15 m tai 30 m [50 ft/100 ft]) Dellin websivustolta osoitteessa [www.dell.com](http://www.dell.com).



## Kytkeminen DVD-soittimeen HDMI-kaapelilla

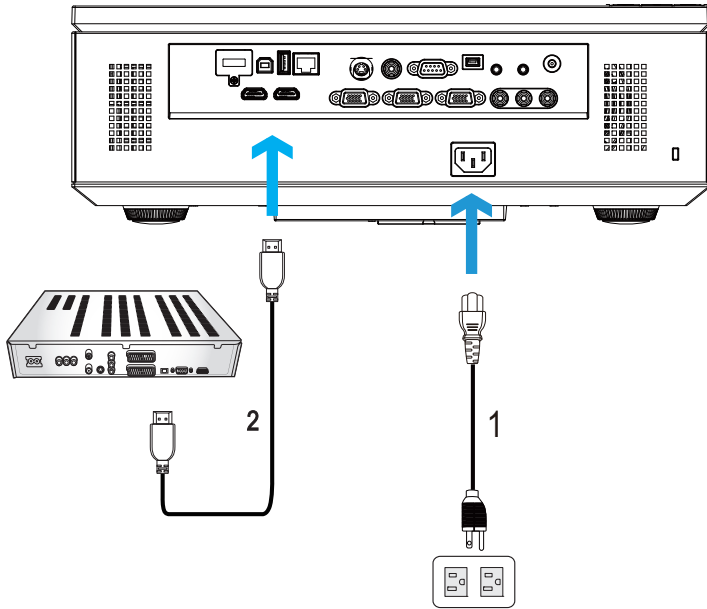

1	Virtajohto
2	HDMI-kaapeli



**HUOMAUTUS:** Projektorin mukana ei tule HDMI-kaapelia. Voit ostaa HDMI-kaapelin Dellin verkkosivustolta osoitteesta [www.dell.com](http://www.dell.com).

# Paikallisverkkoon kytkeminen

Jos haluat heijastaa kuvan ja hallita projektoria, joka on kytketty verkkoon RJ45-kaapelilla.

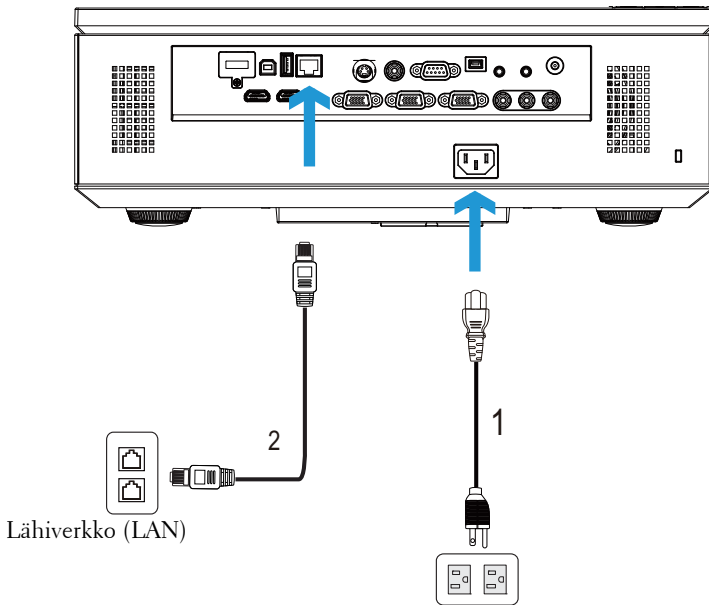

1	Virtajohto
2	RJ45-kaapeli



**HUOMAUTUS:** Projektoria mukana ei tule RJ45-kaapelia. Voit ostaa RJ45-kaapelin Dellin verkkosivustolta osoitteesta [www.dell.com](http://www.dell.com).

## Ammattimaiset asennusvaihtoehdot: Automaattista ruutua ohjaava asennus

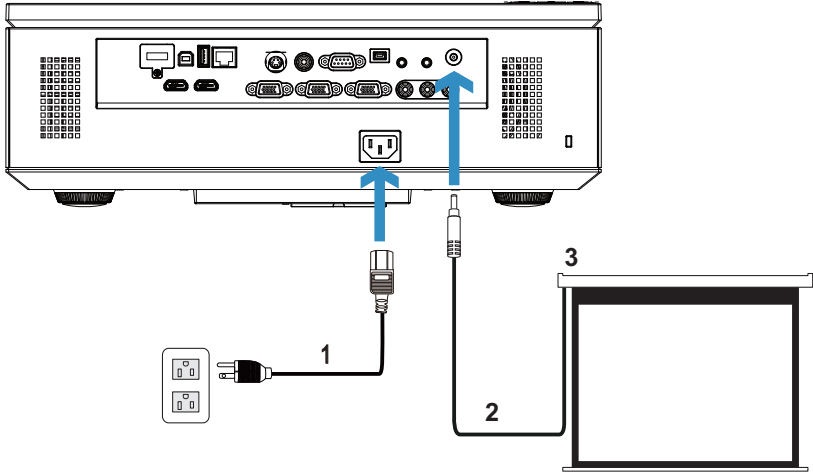

1	Virtajohto
2	12 V:n DC-pistoke
3	Motorisoitu valkokangas



**HUOMAUTUS:** Kytke automaattinen näyttö ja projektori 12 V:n DC-pistokkeella (1,7 mm (sisäpuoli) x 4,00 mm (ulkopuoli) x 9,5 mm (varsi)).

12 V:n DC-pistoke



## Kytkeminen kaupasta saatavaan RS232-ohjauslaitteeseen:

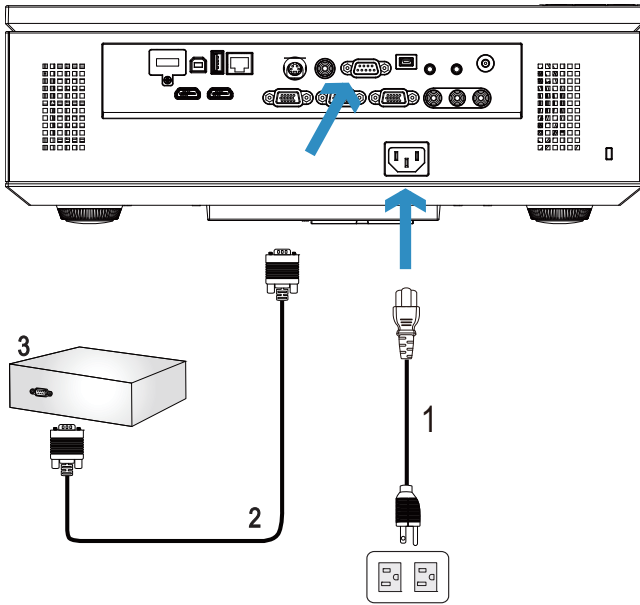

1	Virtajohto
2	RS232 (9-nastainen D-sub naaraasta naaraasen nasta 2-3 vaihto) -kaapeli
3	Kaupasta saatava RS232-ohjauslaite



**HUOMAUTUS:** RS232 (9-nastainen D-sub naaraasta naaraaseen nasta 2-3 vaihto) -kaapeli ei kuulu projektorin toimitukseen. Kysy kaapelia asiantuntevalta teknikolta.

# Projektorin käyttäminen

## Projektorin kytkeminen päälle



**HUOMAUTUS:** Kytke projektori päälle ennen kuin kytket päälle lähteen (tietokone, DVD-soitin jne.). **Virta**-painikkeen valo vilkkuu sinisenä, kunnes sitä painetaan.

- 1 Poista linssinsuojus.
- 2 Kytke virtajohto ja sopivat signaalikaapelit projektoriin. Lisätietoja projektorin kytkemisestä on osassa "Projektorin kytkeminen" sivulla 10.
- 3 Paina **Virta**-painiketta (katso "Ohjauspaneelin käyttäminen" sivulla 30 paikallistaaksesi **Virta**-painikkeen).
- 4 Kytke lähteesi (tietokone, DVD-soitin jne.) päälle.
- 5 Kytke lähde projektoriin sopivalla kaapelilla. Katso ohjeita lähteen kytkemisestä projektoriin kohdasta "Projektorin kytkeminen" sivulla 10.
- 6 Oletuksena projektorin tulolähde on VGA-A. Muuta projektorin tulolähdettä tarvittaessa.
- 7 Jos sinulla on useampia lähteitä kytkettynä projektoriin, voit valita haluamasi lähteen painamalla kaukosäätimen tai ohjauspaneelin **Source (Lähde)** -painiketta. Katso "Ohjauspaneelin käyttäminen" sivulla 30 ja "Kaukosäätimen käyttäminen" sivulla 32 löytääksesi **Source (Lähde)** -painikkeen.

## Projektorin kytkeminen pois päältä



**MUISTUTUS:** Irrota projektori virtalähteestä, kun olet sammuttanut sen oikein seuraavan ohjeen mukaisesti.

- 1 Paina **Virta** -painiketta. Sammuta projektori oikein noudattamalla ruudulla näkyviä ohjeita.
-  **HUOMAUTUS:** Viesti "**Press Power Button to Turn off Projector (Sammuta projektori virtapainiketta painamalla)**" tulee näyttöön. Viesti katoaa 5 sekunnin kuluttua, tai voit pyyhkiä sen painamalla **Menu (Valikko)** -painiketta.
- 2 Paina **Virta** -painiketta uudelleen. Jäähdytystuulettimet jatkavat toimintaansa 120 sekunnin ajan.
  - 3 Jos haluat sammuttaa projektorin nopeasti, paina **Virta** -painiketta 1 sekunnin ajan jäähdytystuulettimien ollessa vielä käynnissä.

**HUOMAUTUS:** Ennen projektorin käynnistämistä uudelleen odota 60 sekuntia, jotta laitteen sisälämpötila tasaantuu.

4 Irrota virtajohto sähköpistokkeesta ja projektorista.

## Projektoidun kuvan asettaminen

### Projektorin korkeuden nostaminen

- 1 Paina Elevator button (nostopainiketta).
- 2 Nosta projektori haluttuun kulmaan ja vapauta painike, jolloin nostojalka lukkiutuu asentoonsa.
- 3 Käyttämällä kallistuksen säätöpyörää voit säätää kuvan kulman oikeaksi.

### Projektorin korkeuden laskeminen

- 1 Paina Elevator button (nostopainiketta).
- 2 Laske projektori ja vapauta painike, jolloin nostojalka lukkiutuu asentoonsa.

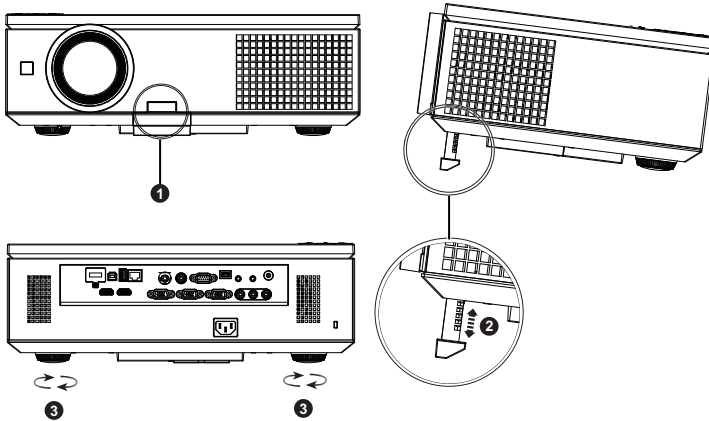

1	Nostopainike
2	Nostojalka (Kääntökulma: 0 - 8 astetta)
3	Kallistuksen säätöpyörä

# Projektorin zoomin ja tarkennuksen asettaminen



**MUISTUTUS:** Välttääksesi projektorille aiheutuvia vaurioita, varmista, että sivuluukku on kokonaan kiinni ja nostojalka kokonaan sisäänvedetty ennen kuin liikutat projektoria.

- 1 Avaa projektorin sivuluukku.
- 2 Vapauta linssin siirtymän lukitus ennen kuin säädät linssin siirtymää.
- 3 Kierrä linssin siirtymän pysty/vaaka-säädintä muuttaaksesi linssin siirtymää.
- 4 Kun olet säätänyt linssin siirtymän, lukitse linssin siirtymän lukitus.
- 5 Vedä zoomausrenkaan säädintä ylös ja alas lähentääksesi ja loitontaaksesi.
- 6 Pyöritä tarkennusrengasta kunnes kuva on selkeä. Projektori tarkentaa välillä 1,0–12,0 m.
- 7 Avaa projektorin sivuluukku.

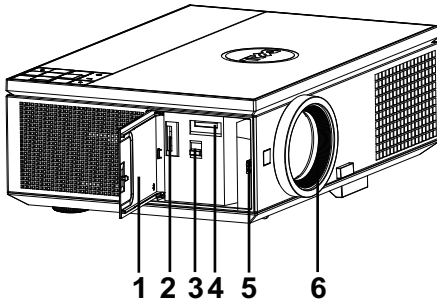

1	Sivuluukku
2	Linssin siirtymän pystysäädin
3	Linssin siirtymän lukitus
4	Linssin vaakasiirtymän säädin
5	Zoomausrengas
6	Tarkennusrengas

# Projektion kuvakoon asettaminen

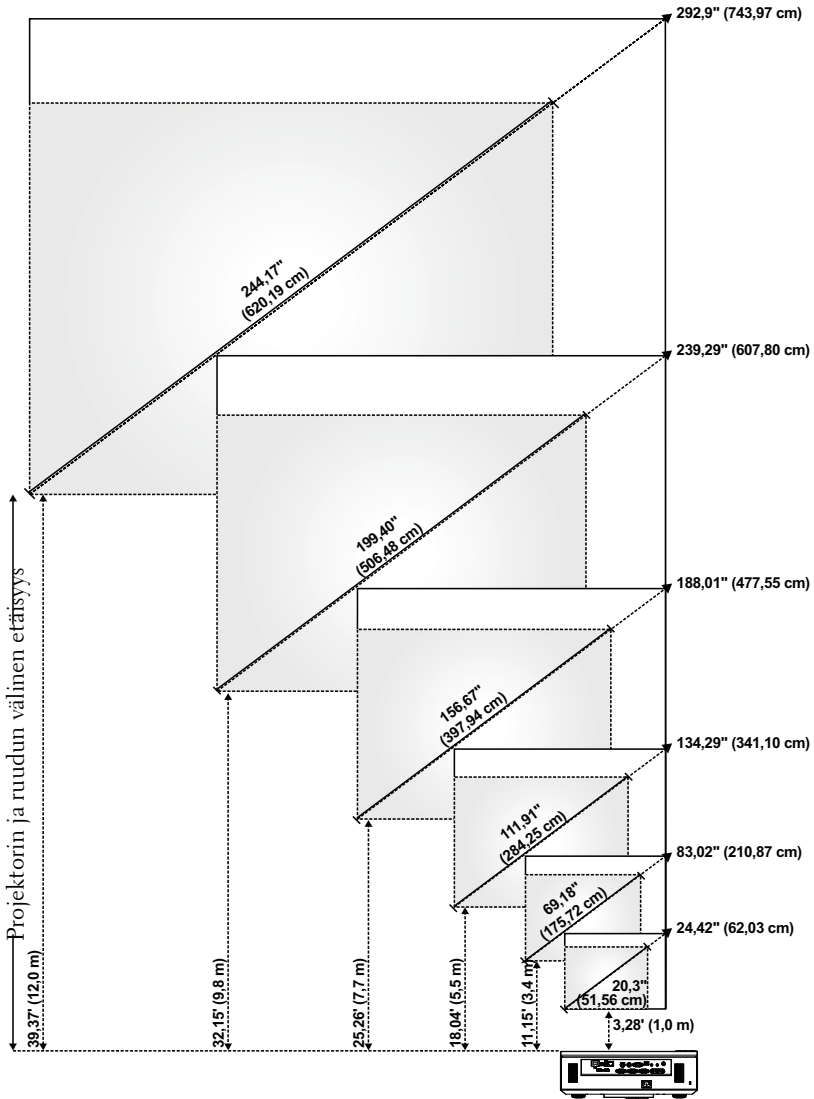



Haluttu etäisyys (m) <A>	(Min. zoomi)			(Maks. zoomi)		
	Heijastuspinnan koko		Ylä	Heijastuspinnan koko		Ylä
	Halkaisija (tuumaa) <B>	L (cm) x K (cm)	Kuvan alaosaasta yläosaan (cm) <C>	Halkaisija (tuumaa) <B>	L (cm) x K (cm)	Kuvan alaosaasta yläosaan (cm) <C>
1	20,3	45 x 25	29	24,42	54 x 30	35
3,4	69,18	153 x 86	99	83,02	184 x 103	119
5,5	111,91	248 x 139	160	134,29	297 x 167	192
7,7	156,67	347 x 195	224	188,01	416 x 234	269
9,8	199,4	441 x 248	286	239,29	530 x 298	343
12	244,17	541 x 304	350	292,9	649 x 365	420

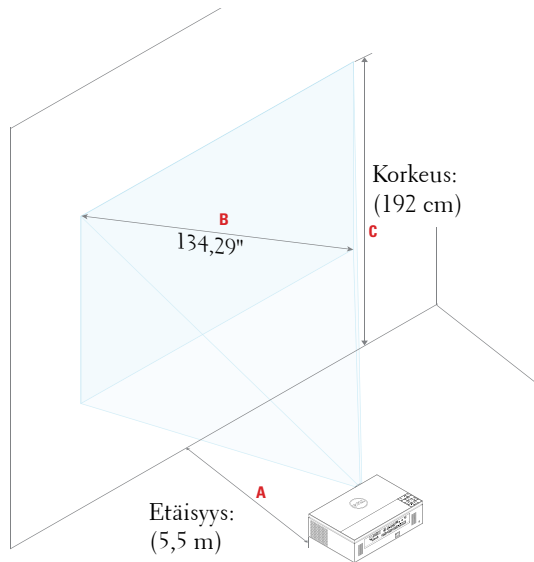

# Ohjauspaneelin käyttäminen

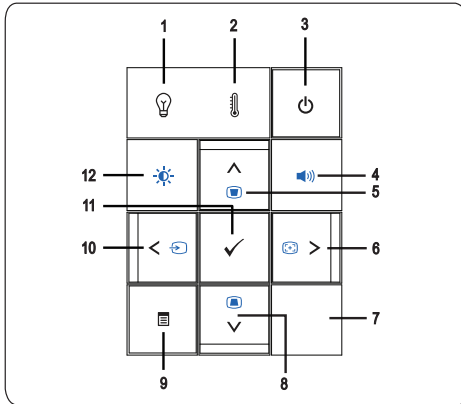

## 1 LAMP-varoitusvalo (lamppu)

Jos keltainen LAMP-valo palaa tai vilkkuu, se voi olla merkki jostakin seuraavista ongelmista:

- Lamppu on lähestymässä käyttöikäänsä loppua
- Lamppumoduulia ei ole asennettu oikein
- Lamppuohjaimen virhe
- Väripyörän virhe

Katso lisätietoja osista "Projektorin vianmääritys" sivulla 101 ja "Merkkivalot" sivulla 105.

## 2 TEMP-varoitusvalo (lämpötila)

Jos keltainen TEMP-valo palaa tai vilkkuu, se voi olla merkki jostakin seuraavista ongelmista:

- Projektorin sisäinen lämpötila on liian korkea
- Väripyörän virhe













Katso lisätietoja osista "Projektorin vianmääritys" sivulla 101 ja "Merkkivalot" sivulla 105.

## 3 Virta

Kytkee projektorin päälle tai pois. Katso lisätietoja osista "Projektorin kytkeminen päälle" sivulla 25 ja "Projektorin kytkeminen pois päältä" sivulla 25.





## 4 Äänenvoimakkuuden säädin



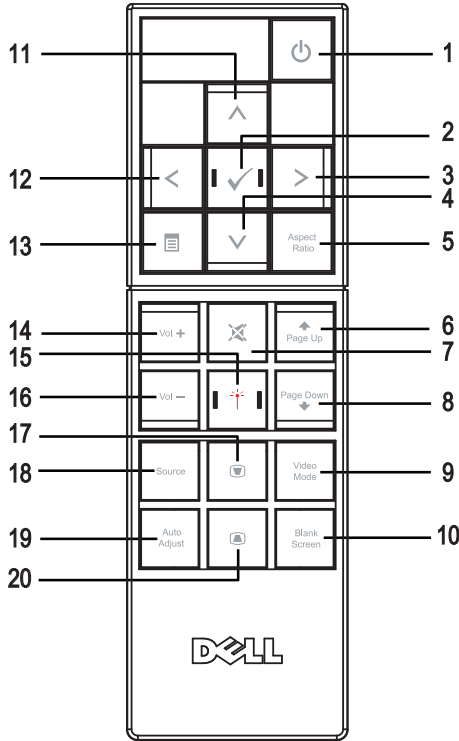







Äänenvoimakkuuden nostamiseen tai laskemiseen.



5	Ylös  / Trapetsikorjaus 	Painamalla painiketta voit valita näyttövalikon (OSD) kohtia.  Paina korjataksesi projektorin kallistuksen aiheuttamaa kuvan vääristymää (+/-30 astetta).
6	Oikea  / Auto Adjust (Automaattinen säätö) 	Painamalla painiketta voit valita näyttövalikon (OSD) kohtia.  Painamalla painiketta voit synkronisoida projektorin tulolähteeseen.   <b>HUOMAUTUS: Auto Adjust (Automaattinen säätö)</b> ei toimi, jos kuvaruutunäyttö (OSD) on näkyvässä.
7	Infrapunavastaanotin	Osoita kaukosäätimellä infrapunavastaanottimeen ja paina painiketta.
8	Alas  / Trapetsikorjaus 	Painamalla painiketta voit valita näyttövalikon (OSD) kohtia.  Paina korjataksesi projektorin kallistuksen aiheuttamaa kuvan vääristymää (+/-30 astetta).
9	Valikko 	Painamalla painiketta voit aktivoida näyttövalikon. Käyttämällä suuntapainikkeita ja <b>Valikko</b> -painiketta voit navigoida näyttövalikossa.
10	Vasen  / Lähde 	Painamalla painiketta voit valita näyttövalikon (OSD) kohtia.  Painamalla painiketta voit selata läpi analogisen RGB:n, komposiitin, komponentin (YPbPr VGA:n kautta), HDMI:n ja S-videon lähteet, kun projektoriin on liitetty useita lähteitä.
11	Enter 	Painamalla painiketta voit hyväksyä valitun kohdan.
12	Kirkkauden ja kontrastin säätö 	Kirkkaus- ja kontrastiarvojen säätöön.

# Kaukosäätimen käyttäminen



1	Virta 	Kytkee projektorin päälle tai pois. Katso lisätietoja osista "Projektorin kytkeminen päälle" sivulla 25 ja "Projektorin kytkeminen pois päältä" sivulla 25.
2	Enter 	Painamalla painiketta voit hyväksyä valinnan.
3	Oikea 	Painamalla painiketta voit valita näyttövalikon (OSD) kohtia.
4	Alas 	Painamalla painiketta voit valita näyttövalikon (OSD) kohtia.

5	Kuvasuhde	Painamalla painiketta voit vaihtaa näytetyn kuvan kuvasuhdetta.
6	Sivu ylös 	Painamalla painiketta voit siirtyä edelliselle sivulle.  <b>HUOMAUTUS:</b> Mini-USB-kaapeli on kytkettävä, jos haluat käyttää Page Up (Sivu ylös) -toimintoa.
7	Mykistys 	Painamalla painiketta voit mykistää projektorin kaiuttimen ja poistaa mykistysten.
8	Sivu alas 	Painamalla painiketta voit siirtyä seuraavalle sivulle.  <b>HUOMAUTUS:</b> Mini-USB-kaapeli on kytkettävä, jos haluat käyttää Page Down (Sivu alas) -toimintoa.
9	Videotila	Projektorilla on esiasetettuja säätöjä, jotka on optimoitu näyttämään dataa (PowerPoint-esityksiä) tai videota (elokuvat, pelit jne.). Painamalla Video Mode (Videotila) -painiketta voit valita tilaksi Presentation mode (Esitystila), Bright mode (Kirkastila), Movie mode (Elokuvatila), sRGB tai Custom mode (Muokattu tila). Painamalla Video Mode (Videotila) -painiketta kerran näet nykyisen esitystilan. Painamalla Video Mode (Videotila) -painiketta uudelleen voit vaihtaa tilasta toiseen.
10	Tyhjä ruutu	Piilota kuva/tuo kuva näkyviin.
11	Ylös 	Painamalla painiketta voit valita näyttövalikon (OSD) kohtia.
12	Vasen 	Painamalla painiketta voit valita näyttövalikon (OSD) kohtia.
13	Valikko 	Painamalla painiketta voit aktivoida näyttövalikon.
14	Äänenvoimakkuuden lisäys 	Painamalla painiketta voit lisätä äänenvoimakkuutta.
15	Laser	Osoita kaukosäätimellä näyttöä ja paina ja pidä alhaalla lasernäppäintä, jolloin lasersäde aktivoituu.  <b>VAROITUS: Älä katso laserosoittimeen sen ollessa päällä. Vältä ohjaamasta lasersädettä silmiisi.</b>

16	Äänenvoimakkuuden pienennys 	Painamalla painiketta voit pienentää äänenvoimakkuutta.
17	Trapetsikorjaus 	Paina korjataksesi projektorin kallistuksen aiheuttamaa kuvan vääristymää (+/-30 astetta).
18	Lähde	Painamalla painiketta voit selata läpi analogisen RGB:n, komposiitin, komponentin (YPbPr VGA:n kautta), HDMI:n ja S-videolähteen.
19	Automaattinen säätö	Painamalla painiketta voit synkronisoida projektorin tulolähteeseen. Auto Adjust (Automaattinen säätö) ei toimi, jos kuvaruutunäyttö on näkyvissä.
20	Trapetsikorjaus 	Paina korjataksesi projektorin kallistuksen aiheuttamaa kuvan vääristymää (+/-30 astetta).

# Kaukosäätimen paristojen asentaminen

 **HUOMAUTUS:** Poista paristot kaukosäätimestä kun se ei ole käytössä.

1 Painamalla voit avata paristokotelon kannen.

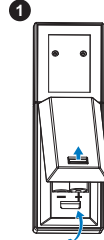

2 Tarkista paristojen polariteettimerkinnät (+/-).

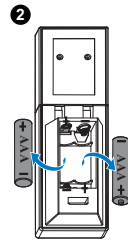

3 Aseta paristot paristokotelon polariteettimerkintöjen mukaisesti.

 **HUOMAUTUS:** Vältä sekoittamasta eri paristotyyppisiä ja käyttämästä uusia ja vanhoja paristoja yhdessä.

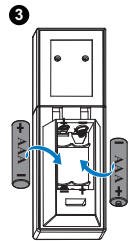

4 Aseta paristokotelon kansi takaisin paikalleen.

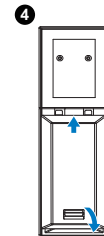



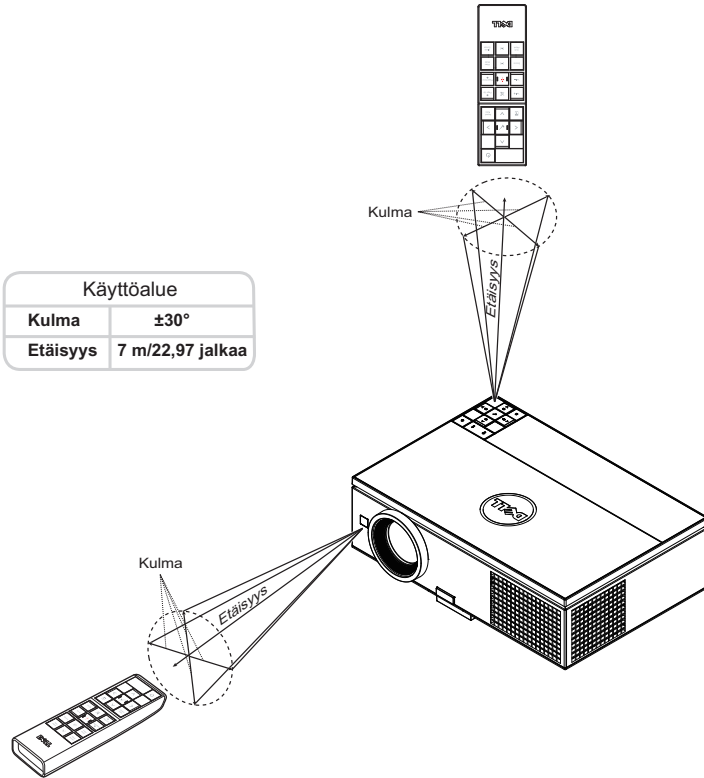





# Kaukosäätimen käyttöetäisyys



**HUOMAUTUS:** Todellinen käyttöetäisyys voi poiketa hieman kaaviosta. Heikot paristot voivat myös estää kaukosäädintä ohjaamasta projektoria oikein.





# Näyttövalikon käyttäminen

- Projektorissa on monikielinen näyttövalikko (OSD), jonka saa näkyviin silloinkin, kun tulolähde ei ole kiinni projektorissa.
- Siirry päävalikkoon painamalla ohjauspaneelin tai kaukosäätimen Valikko-painiketta.
- Voit navigoida päävalikon välilehtiä painamalla projektorin ohjauspaneelin tai kaukosäätimen painikkeita  tai .
- Valitse alivalikko painamalla projektorin ohjauspaneelin tai kaukosäätimen  - tai  -painiketta.
- Voit tehdä valinnan painamalla painiketta  tai  projektorin ohjauspaneelistä tai kaukosäätimestä. Valitun kohdan väri muuttuu tummansiniseksi.
- Säädä asetuksia ohjauspaneelin tai kaukosäätimen painikkeella  tai .
- Voit palata päävalikkoon painamalla ohjauspaneelin tai kaukosäätimen  -painiketta.
- Voit sulkea kuvaruutuvalikon painamalla suoraan ohjauspaneelin tai kaukosäätimen Menu (Valikko)-painiketta.

## INPUT SOURCE (TULOLÄHDE)

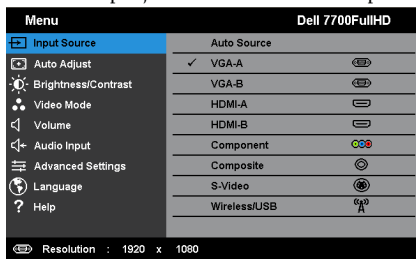
Voit valita projektorin tulolähteen Input Source (Tulolähde)-valikossa.



**AUTO SOURCE (AUTOMAATTINEN LÄHDE)**—Paina  kytkeäksesi automaattinen lähde -tilan päälle tai pois.

**VGA-A**—Tunnista VGA-A-signaali painamalla .

**VGA-B**—Tunnista VGA-B-signaali painamalla .

**HDMI-A**—Paina  HDMI-A-signaalin tunnistamiseksi.

**HDMI-B**—Paina  HDMI-B-signaalin tunnistamiseksi.

**COMPONENT (KOMONENTTI)**—Paina  RCA-komponenttisignaalin tunnistamiseksi.

**COMPOSITE (KOMPOSIITTI)**—Tunnista komposiittivideosignaali painamalla .

**S-VIDEO**—Tunnista S-videosignaali painamalla .

**WIRELESS (LANGATON)/USB**—Painamalla ✓ voit aktivoida Input Source Wireless/USB (Tulolähde Langaton/USB) -valikon.



**HUOMAUTUS:** Wireless/USB (Langaton/USB) -toimintoa voidaan käyttää, kun Wireless and LAN (Langaton ja LAN) on kytketty päälle.

## INPUT SOURCE WIRELESS/USB (TULOLÄHDE LANGATON/USB)

Input Source Wireless/USB (Tulolähde Langaton/USB) -valikko mahdollistaa sovellusten Wireless Display (Langaton näyttö), USB Display (USB-näyttö) ja USB Viewer (USB-kuvaselain) aktivoimisen.

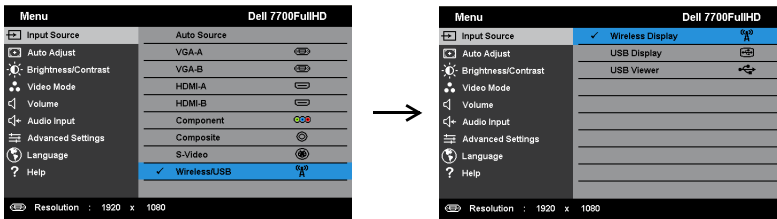

**WIRELESS DISPLAY (LANGATON NÄYTTÖ)**—Painamalla painiketta ✓ voit siirtyä projektorin Langaton opas -ruudulle. Katso Langattoman näytön opas sivu 57.

**USB DISPLAY (USB-NÄYTTÖ)**—Mahdollistaa tietokoneen/kannettavan näytön näyttämisen projektorissa USB-kaapelin välityksellä.

**USB VIEWER (USB-KUVASELAIN)**—Valokuva- ja PPT-tiedostojen näyttämiseen USB-flash-asemasta. Katso "Presentation to Go (PtG) -asennus" sivulla 65.

## AUTO ADJUST (AUTOMAATTINEN SÄÄTÖ)

Auto Adjust (Automaattinen säätö) säätää automaattisesti projektorin vaakasijainnin, pystysijainnin, taajuuden ja seurannan PC-tilassa.

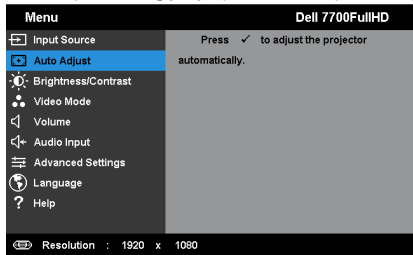

## BRIGHTNESS (KIRKKAUS)/ CONTRAST (KONTRASTI)

Brightness /Contrast (Kirkkaus/Kontrasti) -valikko mahdollistaa projektorin kirkkaus/kontrasti-asetusten säätämisen.

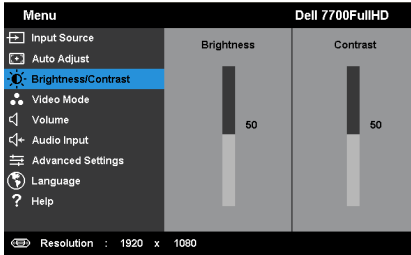

**BRIGHTNESS (KIRKKAUS)**—Painikkeilla  ja  voit säätää kuvan kirkkautta.

**CONTRAST (KONTRASTI)**—Painikkeilla  ja  voit säätää kuvan kontrastia.



**HUOMAUTUS:** Jos säädät **Brightness (Kirkkaus)**- ja **Contrast (Kontrasti)**-asetuksia, projektori kytkeytyy automaattisesti **Custom mode (Muokattu)** -tilaan.

## VIDEO MODE (VIDEOTILA)

Video Mode (Videotila) -valikko mahdollista näyttökuvan optimoinnin: **Presentation (Esitys)**, **Bright (Kirkas)**, **Movie (Elokuva)**, **sRGB** (tarjoaa tarkemman värien esittämisen) ja **Custom (Muokattu)** (voit asettaa mieleisesi asetukset).

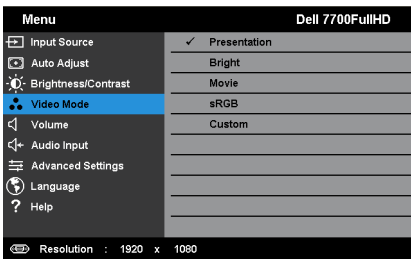

## VOLUME (ÄÄNENVOIMAKKUUS)

Volume (Äänvoimakkuus) -valikko mahdollistaa projektorin äänvoimakkuusasetusten säätämisen.

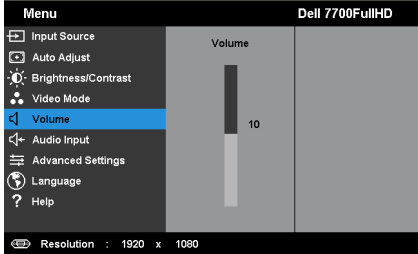

**VOLUME (ÄÄNENVOIMAKKUUS)**—Painamalla  voit lisätä äänvoimakkuutta ja painamalla  voit vähentää äänvoimakkuutta.

## AUDIO INPUT (AUDIOTULO)

Audio Input (Audiotulo)-valikossa voit valita audiotulolähteen. Vaihtoehdot ovat: Analog In (Analoginen tulo), HDMI-A, HDMI-B ja Wireless/LAN (Langaton/LAN).

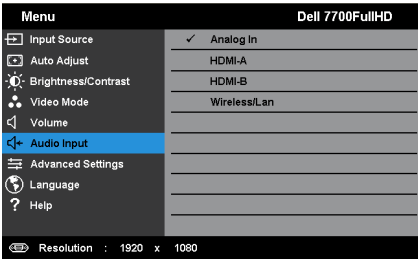

## ADVANCED SETTINGS (LISÄASETUKSET)

Advanced Settings (Lisäasetukset) -valikko mahdollista asetusten muuttamista kohdissa Image (Kuva), Display (Näyttö), Projector (Projektor), LAN, Wireless (Langaton), Menu (Valikko), Power (Virta), PIP ja Information (Tiedot).

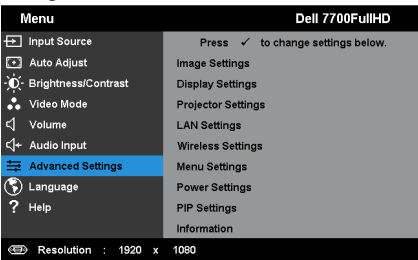

**IMAGE SETTINGS (KUVA-ASETUKSET) (PC-TILASSA)**—Aktivoi kuva-asetukset valitsemalla ja painamalla ✓. Kuva-asetukset-valikko tarjoaa seuraavat vaihtoehdot:

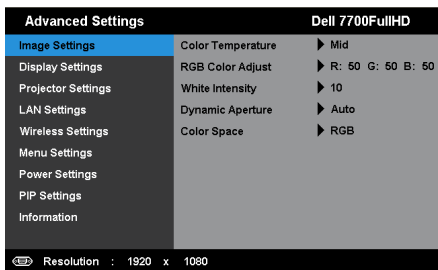

**COLOR TEMPERATURE (VÄRILÄMPÖTILA)**—Voit säätää värilämpötilaa. Värilämpötila on kylmempi korkeilla värilämpötilan asetuksilla ja lämpimämpi matalilla asetuksilla. Kun käyttäjä säätää värejä **Color Adjust (Värisäätö)** -valikossa, projektori muuttaa tilaksi valinnan **Custom (Muokattu)**. Arvot tallennetaan **Custom (Muokattu)** -tilaan.

**RGB COLOR ADJUST (RGB-VÄRISÄÄTÖ)**—Voit manuaalisesti säätää värejä punainen, vihreä ja sininen.

**WHITE INTENSITY (VALKOISUUS)**—Näytä valkoisuus painamalla ✓ ja käyttämällä - ja -painiketta.

**DYNAMIC APERTURE (DYNAAMINEN AUKKO)**—Projektorin dynaamisen aukon asettamiseen. Vaihtoehdot ovat: **Off (Pois)**, **Dynamic (Dynaaminen)** ja **Auto (Automaattinen)**.

**COLOR SPACE (VÄRITILA)**—Mahdollistaa väriavaruuden valinnan. Vaihtoehdot ovat: **RGB**, **YCbCr** ja **YPbPr**.



**HUOMAUTUS:** Jos säädät **Color Temperature (Värilämpötila)**, **RGB Color Adjust (RGB-värisäätö)** ja **White Intensity (Valkoisuus)** asetuksia, projektori kytketty automaattisesti tilaan **Custom mode (Muokattu tila)**.

**IMAGE SETTINGS (KUVA-ASETUKSET) (VIDEOTILASSA)**—Aktivoi kuva-asetukset valitsemalla ja painamalla ✓. Kuva-asetukset-valikko tarjoaa seuraavat vaihtoehdot:

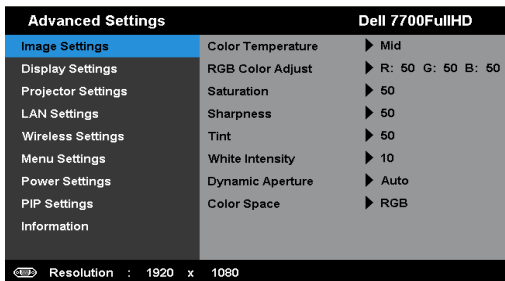

**COLOR TEMPERATURE (VÄRILÄMPÖTILA)**—Voit säätää värilämpötilaa. Värilämpötila on kylmempi korkeilla värilämpötilan asetuksilla ja lämpimämpi matalilla asetuksilla. Kun käyttäjä säätää värejä **Color Adjust (Värisäätö)** -valikossa, projektori muuttaa tilaksi valinnan **Custom (Muokattu)**. Arvot tallennetaan **Custom (Muokattu)** -tilaan.

**RGB COLOR ADJUST (RGB-VÄRISÄÄTÖ)**—Voit manuaalisesti säätää värejä punainen, vihreä ja sininen.

**SATURATION (VÄRIKYLÄISYYS)**—Voit säätää videolähdettä mustavalkoisesta täysin värikylläiseen kuvaan. Painamalla  voit lisätä kuvassa olevan värin määrää ja painamalla  voit vähentää sitä.

**SHARPNESS (TERÄVYYS)**—Painamalla  voit lisätä terävyyttä ja painamalla  vähentää sitä.

**TINT (VÄRISÄVY)**—Painamalla  voit lisätä kuvassa olevan vihreän määrää ja painamalla  vähentää sitä (vain NTSC-signaaleilla).

**WHITE INTENSITY (VALKOISUUS)**—Näytä valkoisuus painamalla  ja käyttämällä  - ja  -painiketta.

**DYNAMIC APERTURE (DYNAAMINEN AUKKO)**—Projektorin dynaamisen aukon asettamiseen. Vaihtoehdot ovat: **Off (Pois)**, **Dynamic (Dynaaminen)** ja **Auto (Automaattinen)**.

**COLOR SPACE (VÄRITILA)**—Mahdollistaa väriavaruuden valinnan. Vaihtoehdot ovat: **RGB**, **YCbCr** ja **YPbPr**.



## HUOMAUTUS:

- 1 Jos säädät **Color Temperature (Värilämpötila)**, **RGB Color Adjust (RGB-värisäätö)** ja **Saturation (Värikylläisyys)**, **Sharpness (Terävyys)**, **Tint (Värisävy)**, **White Intensity (Valkoisuus)** asetuksia, projektori kytkeytyy automaattisesti tilaan **Custom mode (Muokattu tila)**.
- 2 **Saturation (Värikylläisyys)**, **Sharpness (Terävyys)** ja **Tint (Värisävy)** ovat käytettävissä vain, kun tulolähde on komponentti-, komposiitti- tai S-video-liitännästä.

**DISPLAY SETTINGS (NÄYTTÖASETUKSET) (PC-TILASSA)**—Aktivoi näyttöasetukset valitsemalla ja painamalla ✓. Näyttöasetukset-valikko tarjoaa seuraavat vaihtoehdot:

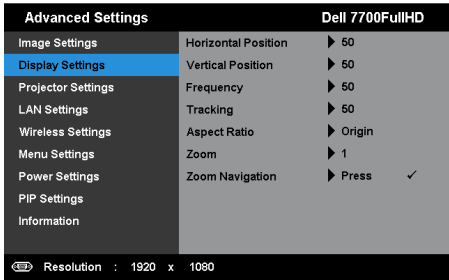

**HORIZONTAL POSITION (VAAKASIJAINTI)**—Siirrä kuvaa oikealle painikkeella  ja vasemmalle painikkeella .

**VERTICAL POSITION (PYSTYSIJAINTI)**—Siirrä kuvaa ylös painikkeella  ja alas painikkeella .

**FREQUENCY (TAAJUUS)**—Mahdollistaa näytön kellotaajuuden muuttamisen tietokoneen näytönohjaimen mukaiseksi. Jos näytössä näkyy välkkyvä pystysuuntainen aalto, voit minimoida sen Frequency (Taajuus)-säätimellä. Tämä on karkea säätö.

**TRACKING (SEURANTA)**—Synkronoi näytön signaalin ja näytönohjaimen vaiheet. Jos kuva ei ole vakaa tai se välkkyi, voit korjata sen Tracking (Seuranta) -säätimellä. Tämä on hienosäätöä.

**ASPECT RATIO (KUVASUHDE)**—Voit valita kuvasuhteen sen mukaan, miten haluat kuvan näkyvän. Vaihtoehdot ovat: Origin (Alkuperä), 16:9 ja 4:3.

- Origin (Alkuperä) — Valitse Origin (Alkuperä) säilyttääksesi kuvaprojektorin kuvasuhteen tulolähteen mukaisena.
- 16:9 — Tulolähteen kuva sovitetaan näytön leveyteen ja kuva projisoidaan 16:9-laajakuvana.
- 4:3 — Tulolähteen kuva sovitetaan näyttöön ja kuva projisoidaan kuvasuhteessa 4:3:een.

**Zoom (ZOOMI)**—Voit zoomata ja katsoa kuvaa painalla painiketta  ja .

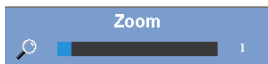

Säädä kuvan skaalaa painamalla vain kaukosäätimen  tai  ja näytä painamalla ✓.

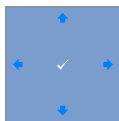

**ZOOM NAVIGATION (ZOOMAUSKOHDAN VAIHTAMINEN)**—Paina ✓ aktivoitaksesi Zoom Navigation (Zoomauskohdan vaihtaminen) -valikon.

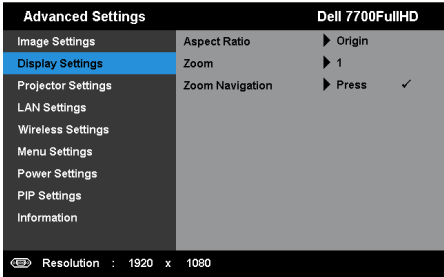

Vaihda projisoidun kuvan zoomattavaa kohtaa painikkeilla    .

**DISPLAY SETTINGS (NÄYTTÖASETUKSET) (VIDEOTILASSA)**—Aktivoi näyttöasetukset valitsemalla ja painamalla ✓. Näyttöasetukset-valikko tarjoaa seuraavat vaihtoehdot:





**ASPECT RATIO (KUVASUHDE)**—Voit valita kuvasuhteen sen mukaan, miten haluat kuvan näkyvän. Vaihtoehdot ovat: Origin (Alkuperä), 16:9 ja 4:3.

- Origin (Alkuperä) - Valitse Origin (Alkuperä) säilyttääksesi projisoitavan kuvan kuvasuhteen tulolähteen mukaisena.
- 16:9 — Tulolähteen kuva sovitetaan näytön leveyteen ja kuva projisoidaan 16:9-laajakuvana.
- 4:3 — Tulolähteen kuva sovitetaan näyttöön ja kuva projisoidaan kuvasuhteessa 4:3:een.

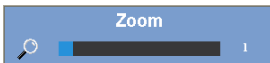

**ZOOM (ZOOMI)**—Voit zoomata ja katsoa kuvaa painalla painiketta  ja .

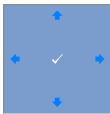

Säädä kuvan skaalaa painamalla vain kaukosäätimen  tai  ja näytä painamalla ✓.



**ZOOM NAVIGATION (ZOOMAUSKOH DAN VAIHTAMINEN)**—Paina ✓ aktivoiaksesi Zoom Navigation (Zoomauskohdan vaihtaminen) -valikon.

Vaihda projisoidun kuvan zoomattavaa kohtaa painikkeilla   .



**PROJECTOR SETTINGS (PROJEKTORIN ASETUKSET)**—Valitse ja aktivoi projektoriasetukset painamalla ✓. Projektoriasetukset-valikko tarjoaa seuraavat vaihtoehdot:

Advanced Settings	Dell 7700FullHD
Image Settings	Auto Source ▶ Off
Display Settings	Auto Keystone ▶ Off
<b>Projector Settings</b>	Horizontal Keystone ▶ 0
LAN Settings	Vertical Keystone ▶ 0
Wireless Settings	Projector Mode ▶ Front
Menu Settings	Speaker ▶ On
Power Settings	Closed Caption ▶ Off
PIP Settings	Test Pattern ▶ Off
Information	Factory Reset ▶ Press ✓

Resolution : 1920 x 1080

**AUTO SOURCE (AUTOMAATTINEN LÄHDE)**—Valitse Off (Pois) (oletus) lukitaksesi nykyisen tulosignaalin. Jos painat Source (Lähde) –painiketta, kun Auto Source (Automaattinen lähde) –tila on asetettu tilaan Off (Pois), voit valita tulosignaalin manuaalisesti. Jos valitset On (Päälle), projektori tunnistaa automaattisesti käytettävissä olevat tulosignaalit. Jos painat painiketta Source (Lähde) projektorin ollessa päällä, se hakee automaattisesti seuraavaa vapaata tulosignaalia.

**AUTO KEYSTONE (AUTOMAATTINEN TRAPETSIKORJAUS)**—Voit korjata projektorin kallistuksen aiheuttamaa kuvan vääristymää valitsemalla On (Päälle).

**HORIZONTAL KEYSTONE (VAAKATRAPETSIKORJAUS)**—Voit säätää kuvan vaakatrapsikorjausta - ja -painikkeella.

**VERTICAL KEYSTONE (PYSTYTRAPETSIKORJAUS)**—Voit säätää kuvan pystytrapsikorjausta - ja -painikkeella.

**PROJECTOR MODE (PROJEKTORITILA)**—Voit valita projektoritilan projektorin asennon mukaan.

- Rear Projection-Desktop (Takaprojektio) — Projektori kääntää kuvan niin, että sitä voi käyttää läpikuultavan ruudun takaa.
- Projection-Ceiling Mount (Kattokiinnitteinen takaprojektio)— Projektori kääntää kuvan ylösalaiseksi peilikuvaksi. Tällöin katosta ripustettavaa projektoria voidaan käyttää läpinäkuultavan ruudun takaa.
- Front Projection-Desktop (Etuprojektio) -- Tämä on oletusasetus.
- Front Projection-Ceiling Mount (Kattokiinnitteinen etuprojektio) — Projektori kääntää kuvan ylösalaisin, jolloin kuvaa voi käyttää katosta ripustetussa projektorissa.





**SPEAKER (KAIUTIN)**—Kytke kaiutin päälle valitsemalla On (Päälle). Ota kaiutin pois käytöstä valitsemalla Off (Pois).

**CLOSED CAPTION (TEKSTITYKSET)**—Valitse On (Päälle), jos haluat ottaa käyttöön tekstityksen ja näyttää tekstityksvalikon. Valitse haluttu tekstitysvaihtoehto: CC1, CC2, CC3 tai CC4.

 **HUOMAUTUS:**

- 1 Tekstitys on saatavilla vain NTSC:ssä.
- 2 Tekstitys on käytettävissä vain S-video- ja komposiittivideotuloista.

**TEST PATTERN (TESTIKUVIO)**—Testikuvioita käytetään tarkennuksen ja tarkkuuden testaamiseen.

Voit ottaa Test Pattern (Testikuvio) valinnan käyttöön tai pois käytöstä valitsemalla Off (Pois), 1 tai 2. Test Pattern 1 (Testikuvio 1) voidaan tuoda näkyviin myös pitämällä yhtä aikaa ohjauspaneelin - ja -painiketta painettuna 2 sekunnin ajan. Test Pattern 2 (Testikuvio 2) voidaan tuoda näkyviin myös painamalla pohjassa yhtä aikaa - ja -painikkeita ohjauspaneelissa on 2 sekunnin ajan.

Test Pattern 1 (Testikuvio 1):

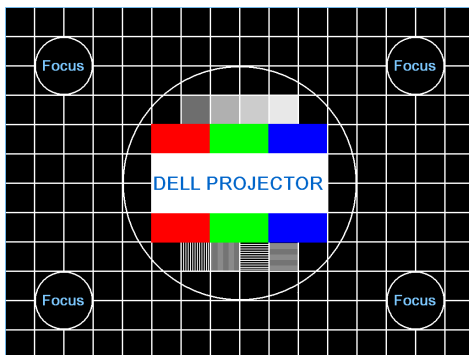

Test Pattern 2 (Testikuvio 2):



**FACTORY RESET (TEHDASASETUSTEN PALAUTUS)**—Valitse ja paina  nollataksesi kaikki asetukset tehtaan oletusasetuksiin. Seuraava varoitusviesti tulee näkyviin:

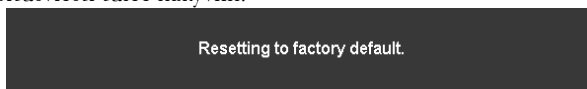

Palauttaa sekä tietokonelähteen että videolähteen asetukset.

**LAN SETTINGS (LAN-ASETUKSET)**—Valitse ja paina ✓ aktivoidaksesi LAN-asetukset. LAN-asetukset-valikko tarjoaa seuraavat vaihtoehdot:

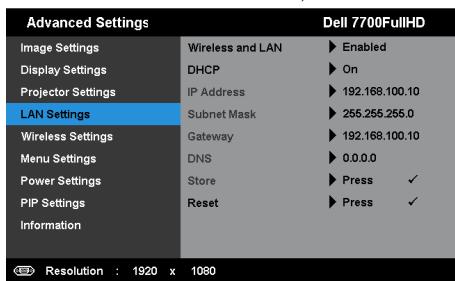

**WIRELESS AND LAN (LANGATON JA LAN)**—Valitse Enabled (Käytössä) aktivoidaksesi Langaton- ja LAN-toiminnon.

**DHCP**—Jos siinä verkossa, johon projektori on kytketty, on DHCP-palvelin, IP-osoite haetaan automaattisesti kun tilaksi valitaan DHCP On (DHCP Päällä). Jos DHCP on Off (Pois päältä), valitse manuaalisesti IP Address (IP-osoite), Subnet Mask (Aliverkon peite) ja Gateway (Yhdyskäytävä). Painikkeilla ja voit valita numeroarvot asetuksille IP Address (IP-osoite), Subnet Mask (Aliverkon peite) ja Gateway (Yhdyskäytävä). Vahvista kukin numeroarvo painamalla Enter ja aseta seuraava kohta painikkeella ja .

**IP ADDRESS (IP-OSOITE)**—Määrittää automaattisesti tai manuaalisesti IP-osoitteen verkkoon kytketyille projektorille.

**SUBNET MASK (ALIVERKON PEITE)**—Määrittää verkkoyhteyden aliverkon peite.

**GATEWAY (YHDYSKÄYTÄVÄ)**—Kysy yhdyskäytävän osoite verkon/järjestelmän ylläpitäjältä, jos se on määritettävä manuaalisesti.

**DNS**—Kysy DNS-palvelimen IP-osoite verkon/järjestelmän ylläpitäjältä, jos se on määritettävä manuaalisesti.

**STORE (TALLENNA)**—Tallenna verkkoasetusten muutokset painamalla ✓.

### HUOMAUTUS:

1. Valitse - ja -painikkeella IP Address (IP-osoite), Subnet Mask (Aliverkon peite), Gateway (Yhdyskäytävä), DNS ja Store (Tallenna).
2. Aseta ✓ -painiketta painamalla arvo valinnalle IP Address (IP-osoite), Subnet Mask (Aliverkon peite), Gateway (Yhdyskäytävä) tai DNS. (Valittu asetus on korostettu sinisellä)
  - a Valitse asetus painikkeilla ja .
  - b Aseta arvo painikkeilla ja .
  - c Kun asetukset on tehty, lopeta painamalla ✓ -painiketta.

3. Kun IP Address (IP-osoite), Subnet Mask (Aliverkon peite), Gateway (Yhdyskäytävä) ja DNS on asetettu, valitse **Store (Tallenna)** ja tallenna asetukset painamalla ✓-painiketta.
4. Jos valitset **Store (Tallenna)** painamatta **Enter**-painiketta, järjestelmä säilyttää alkuperäiset asetukset.

**RESET (NOLLAUS)**—Nollaa verkkoasetukset painamalla ✓.

**WIRELESS SETTINGS (LANGATON –ASETUKSET)**—Valitse ja paina ✓ aktivoiaksesi langattomat asetukset. Langattomat asetukset -valikko tarjoaa seuraavat vaihtoehdot:

Advanced Settings	Dell 7700FullHD	
Image Settings	Wireless	▶ Connected
Display Settings	DHCP Server	▶ Auto
Projector Settings	Start IP Address	▶ 192.168.100.11
LAN Settings	End IP Address	▶ 192.168.100.254
<b>Wireless Settings</b>	Subnet Mask	▶ 255.255.255.0
Menu Settings	Gateway	▶ 192.168.100.10
Power Settings	DNS	▶ 192.168.100.10
PIP Settings	Store	▶ Press ✓
Information	Reset	▶ Press ✓

Resolution : 1920 x 1080

**WIRELESS (LANGATON)**—Oletusvalinta on Connected (Yhteys muodostettu). Valitse **Disconnected (Yhteys katkaistu)** ottaaksesi langattoman yhteyden pois käytöstä.

 **HUOMAUTUS:** On suositeltavaa käyttää langattoman yhteyden oletusasetuksia.

**DHCP SERVER (DHCP-PALVELIN)**—Mahdollista langattoman yhteyden DHCP-palvelimen ottamisen käyttöön.

**START IP ADDRESS (KÄYNNISTÄ IP-OSOITE)**—Määrittää automaattisesti tai manuaalisesti langattomaan yhteyteen liitetyn projektorin DHCP-palvelimen Aloitus-IP-osoitteen.

**END IP ADDRESS (LOPETA IP-OSOITE)**—Määrittää automaattisesti tai manuaalisesti langattomaan yhteyteen liitetyn projektorin DHCP-palvelimen Lopetus-IP-osoitteen.

**SUBNET MASK (ALIVERKON PEITE)**—Määritä langattoman yhteyden aliverkon peite.

**GATEWAY (YHDYSKÄYTÄVÄ)**—Kysy yhdyskäytävän osoite verkon/järjestelmän ylläpitäjältä, jos se on määritettävä manuaalisesti.

**DNS**—Kysy DNS-palvelimen IP-osoite verkon/järjestelmän ylläpitäjältä, jos se on määritettävä manuaalisesti.

**STORE (TALLENNA)**—Tallenna langattoman määrittämisen asetuksiin tehdyt muutokset painamalla ✓.

 **HUOMAUTUS:**

1. Valitse - ja -painikkeella IP Address (IP-osoite), Subnet Mask (Aliverkon peite), Gateway (Yhdyskäytävä), DNS ja Store (Tallenna).

2. Aseta ✓ -painiketta painamalla arvo valinnalle IP Address (IP-osoite), Subnet Mask (Aliverkon peite), Gateway (Yhdyskäytävä) tai DNS. (Valittu asetus on korostettu sinisellä)
  - a Valitse asetus painikkeilla ◀ ja ▶.
  - b Aseta arvo painikkeilla ▲ ja ▼.
  - c Kun asetukset on tehty, lopeta painamalla ✓ -painiketta.
3. Kun IP Address (IP-osoite), Subnet Mask (Aliverkon peite), Gateway (Yhdyskäytävä) ja DNS on asetettu, valitse **Store (Tallenna)** ja tallenna asetukset painamalla ✓ -painiketta.
4. Jos valitset **Store (Tallenna)** painamatta **Enter**-painiketta, järjestelmä säilyttää alkuperäiset asetukset.

**RESET (NOLLAUS)**—Nollaa langattomat verkkoasetukset painamalla ✓.

**MENU SETTINGS (VALIKKOASETUKSET)**—Valitse ja paina ✓ aktivoitaksesi valikkoasetukset. Valikkoasetukset koostuvat seuraavista vaihtoehdoista:

Advanced Settings	Dell 7700FullHD	
Image Settings	Menu Position	▶ Center
Display Settings	Menu Timeout	▶ 20 Sec.
Projector Settings	Menu Lock	▶ Off
LAN Settings	Menu Transparency	▶ 0
Wireless Settings	Password	▶ Disabled
<b>Menu Settings</b>	Change Password	▶ Press ✓
Power Settings		
PIP Settings		
Information		

Resolution : 1920 x 1080

**MENU POSITION (VALIKON SIJAINTI)**—Voit muuttaa näyttövalikon sijaintia ruudulla.

**MENU TIMEOUT (VALIKON AIKASAMMUTUS)**—Voit säätää näyttövalikon aikasammutuksen viivettä. Oletuksena on, että näyttövalikko sammuu 20 sekunnin jälkeen, jos mitään näppäintä ei paineta.

**MENU LOCK (VALIKKOLUKKO)**—Valitse **On (Päälle)**, jos haluat ottaa näyttövalikon piilottavan valikkolukon käyttöön. Valitsemalla **Off (Pois)** voit kytkeä valikkolukon pois päältä. Jos haluat kytkeä valikkolukkotoiminnon pois päältä ja näyttövalikon poistuvan näytöstä, paina ohjauspaneelin painiketta **Menu (Valikko)** 15 sekuntia ja kytke toiminto sitten pois päältä.

**MENU TRANSPARENCY (VALIKON LÄPINÄKYVYYS)**—Valitse näyttövalikon taustan läpinäkyvyysaste.

**PASSWORD (SALASANA)**—Kun Password Protect (Salanasuojaus) on käytössä, salasanasuojaruutu pyytää salasanaa, kun virta on kytkettynä ja projektori kytketään päälle. Oletusarvoisesti toiminto ei ole käytössä. Voit ottaa toiminnon käyttöön valitsemalla **Enabled (Käytössä)**. Jos salasana on asetettu aiemmin, anna ensin salasana ja valitse toiminto. Tämä

salasanasuojausominaisuus aktivoidaan, kun käynnistät projektorin seuraavan kerran. Jos otat tämän ominaisuuden käyttöön, sinulta kysytään projektorin salasanaa, kun kytket projektorin päälle.

**1** Ensimmäisen kerran salasanasyöttöpyyntö:

- a** Siirry kohtaan **Menu Settings (Valikkoasetukset)**, paina ✓ ja valitse sitten **Password (Salasana) Enabled (Käytössä)** ottaaksesi salasana-asetukset käyttöön.

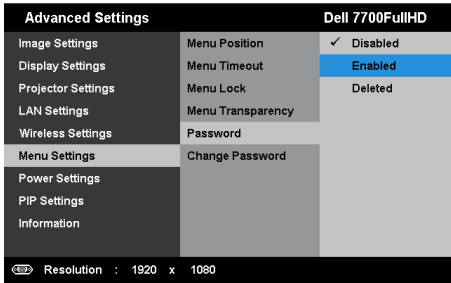

- b** Salasanoitoiminnon käyttöönotto tuo näyttöön muutosruudun. Näppäile ruutuun 4-numeroinen luku ja paina ✓-painiketta.

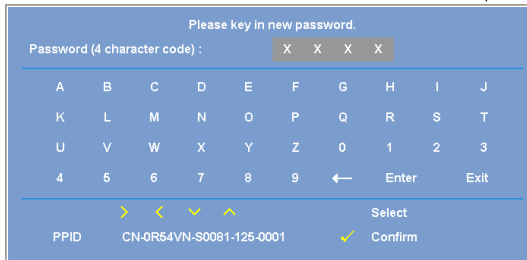

- c** Vahvista syöttämällä salasana uudelleen.
- d** Jos salasanan vahventaminen onnistuu, voit jatkaa projektorin toimintojen käyttöä.
- 2** Jos syötät väärän salasanan, saat vielä kaksi yritystä. Kolmen virheellisen yrityksen jälkeen projektori sammuu automaattisesti.



**HUOMAUTUS:** Jos unohdat salasanasasi, ota yhteyttä DELL™-jälleenmyyjäsi tai valtuutettuun huoltoon.

- 3** Voit ottaa salasanoitoiminnon pois käytöstä valitsemalla **Disabled (Poista käytöstä)** -valinnan sulkeaksesi toiminnon.
- 4** Voit poistaa salasanan valitsemalla **Delete (Poista)** -valinnan.

**CHANGE PASSWORD (SALASANAN MUUTTAMINEN)**—Näppäile alkuperäinen salasana. Anna sitten uusi salasana ja vahvista salasana antamalla se uudelleen.

Please key in the original password.

Password (4 character code) : X X X X

A	B	C	D	E	F	G	H	I	J
K	L	M	N	O	P	Q	R	S	T
U	V	W	X	Y	Z	0	1	2	3
4	5	6	7	8	9	←	Enter	Exit	

---

> < v ^ Select  
 PPID CN-0R64VN-S0081-125-0001 ✓ Confirm

Please key in new password.

Password (4 character code) : X X X X

A	B	C	D	E	F	G	H	I	J
K	L	M	N	O	P	Q	R	S	T
U	V	W	X	Y	Z	0	1	2	3
4	5	6	7	8	9	←	Enter	Exit	

---

> < v ^ Select  
 PPID CN-0R64VN-S0081-125-0001 ✓ Confirm

Please key in new password again.

Password (4 character code) : X X X X

A	B	C	D	E	F	G	H	I	J
K	L	M	N	O	P	Q	R	S	T
U	V	W	X	Y	Z	0	1	2	3
4	5	6	7	8	9	←	Enter	Exit	

---

> < v ^ Select  
 PPID CN-0R64VN-S0081-125-0001 ✓ Confirm

**POWER SETTINGS (VIRTA-ASETUKSET)**—Valitse ja aktivoi virta-asetukset painamalla ✓. Virta-asetukset-valikko tarjoaa seuraavat vaihtoehdot:

Advanced Settings	Dell 7700FullHD	
Image Settings	Quick Shutdown	▶ Off
Display Settings	Power Saving	▶ 120 min
Projector Settings	Wireless	▶ Off when Standby
LAN Settings	VGA Output	▶ Off when Standby
Wireless Settings	Lamp Mode	▶ Normal
Menu Settings	Lamp Hour Reset	▶ Press ✓
<b>Power Settings</b>		
PIP Settings		
Information		
Resolution : 1920 x 1080		

**QUICK SHUTDOWN (NOPEA SAMMUTUS)**—Valitse On (Päälle) sammuttaaksesi projektorin yhdellä virtapainikkeen painalluksella. Tällä toiminnolla projektorin virta sammuu nopeasti ja tuulettimet pyörivät nopeasti. Nopean sammutuksen aikana käyntiääni saattaa olla hiukan kovempi.



**HUOMAUTUS:** Ennen projektorin käynnistämistä uudelleen odota 60 sekuntia, jotta laitteen sisälämpötila tasaantuu. Projektori käynnistyy hitaammin, jos yrität kytkeä sen heti päälle. Sen tuulettimet pyörivät täydellä nopeudella noin 30 sekuntia, jotta sisäinen lämpötila tasautuu.

**POWER SAVING (VIRRANSÄÄSTÖ)**—Ota virransäästötila pois käytöstä valitsemalla Off (Pois). Oletuksena projektori siirtyy virransäästötilaan kun sitä ei ole käytetty 120 minuuttiin. Ruutuun tulee varoitusviesti, joka näyttää 60 sekunnin laskurin ennen virransäästötilaan kytkeytymistä. Jos sen aikana painaa mitä tahansa painiketta, käyttö jatkuu normaalitilassa.

Voit myös muuttaa virransäästötilaan siirtymisen viivettä. Viive on se aika, jonka haluat projektorin odottavan ilman tulosignaalia. Virransäästön viive voi olla 30, 60, 90 tai 120 minuuttia.

Jos projektori ei havaitse tulosignaalia viiveen aikana, projektori sammuu automaattisesti. Kytke projektorin virta päälle virtapainikkeella.

**WIRELESS (LANGATON)**—Valitse Always On (Aina päällä) tai Off when Standby (Pois, kun valmiustilassa) asettaaksesi Langaton/LAN-moduulin päälle/pois, kun projektori on valmiustilassa.

**VGA OUTPUT (VGA-LÄHTÖ)**—Valitse Always On (Aina päällä) tai Off when Standby (Pois, kun valmiustilassa) asettaaksesi VGA-lähtötilan, kun projektori on valmiustilassa.

**LAMP MODE (LAMPPUTILA)**—Antaa valita tilojen Normal (Normaali) tai ECO (Virransäästö) välillä.

Tavallinen tila toimii täydellä teholla. Säästötila käyttää vähemmän virtaa, mikä saattaa lisätä lampun käyttöikää, hiljentää projektorin käyttöäntä ja himmentää kuvaa.

**LAMP HOUR RESET (NOLLAA LAMPPUTUNNIT)**—Nollaa lampputunnit painamalla ✓ ja valitsemalla Confirm (Vahvista)-valinta.



**PIP SETTINGS (PIP-ASETUKSET)**—Valitse ja paina ✓ aktivoidaksesi PIP-asetukset. PIP-asetukset-valikko tarjoaa seuraavat vaihtoehdot:

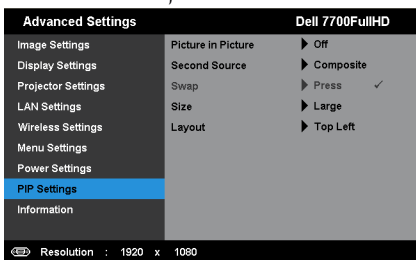

**PICTURE IN PICTURE (KUVA KUVASSA)**—Valitse On (Päälle) ottaaksesi käyttöön kuva-kuvassa-näytön. Ota ominaisuus pois käytöstä valitsemalla Off (Pois).

**SECOND SOURCE (TOINEN LÄHDE)**—Voit valita nykyisen ensisijaisen tulolähteen mukaan mahdollisen toisen OSD-valinnoissa käytettävissä olevan lähteen. Katso "PIP-yhdistelmälähteet" sivulla 113.

**SWAP (VAIHDA)**—Paina ✓ vaihtaaksesi ensimmäisen ja toisen lähteen näytön välillä.

**SIZE (KOKO)**—Toisen lähteen kuvakoon säätämiseen. Vaihtoehdot ovat: Small (Pieni), Mid (Keski), Large (Suuri) ja Half (Puoli).

**LAYOUT (ASETTELU)**—Mahdollistaa toisen lähteen sijainnin muuttamiseen neljään eri kulmaan. Vaihtoehdot ovat: Top Left (Vasen ylä), Top Right (Oikea ylä), Bottom Left (Vasen ala) ja Bottom Right (Oikea ala).

**INFORMATION (TIEDOT)**—Tietovalikossa näkyy projektorin nykyiset asetukset.

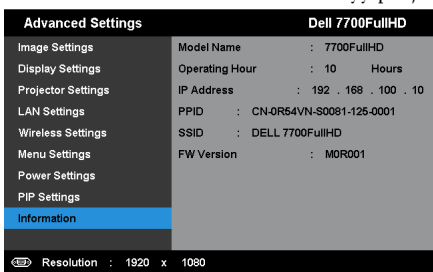

## LANGUAGE (KIELI)

Valitse näyttövalikon kieli. Painamalla ✓ voit aktivoida Language (Kieli) -valikon.

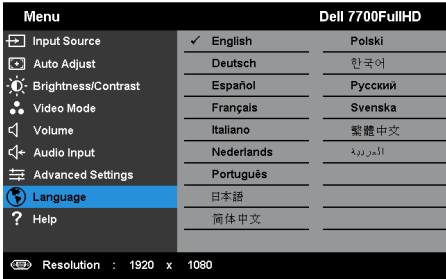

## HELP (OHJE)

Jos projektorin käytössä ilmenee ongelmia, voit käyttää ohje-valikkoa vianetsintään.

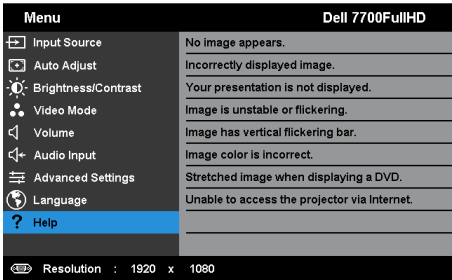

# Langattoman verkon asennus



**HUOMAUTUS:** Tietokoneen on täytettävä seuraavat järjestelmävaatimukset:

Käyttöjärjestelmä:

- Windows

Microsoft Windows XP™ Home tai Professional Service pack 2 (32-bittinen suositeltava), Windows Vista 32-bittinen ja Windows® 7 Home tai Professional 32-bittinen tai 64-bittinen

- MAC

MacBook tai uudempi, MacOS 10.5 tai uudempi

Minimilaitteisto:

- a** Intel Dual Core 1,8 MHz tai korkeampi
- b** 256 Mt RAM-muistia vaaditaan, 512 Mt tai enemmän suositeltu
- c** 10 Mt vapaata kiintolevytilaa
- d** nVIDIA- tai ATI-näytönohjaimessa on oltava vähintään 64 Mt VRAM-muistia
- e** Ethernet-sovitin (10 / 100 Mb/s) Ethernet-yhteyttä varten
- f** Tuettu WLAN-sovitin WLAN-yhteyttä varten (mikä tahansa NDIS-yhteensopiva 802.11b- tai 802.11g tai 802.11n-Wi-Fi-laite).

Verkkoselain

Microsoft Internet Explorer 6.0 tai 7.0 (suositeltava) tai 8.0, Firefox 2.0, Safari 3.0 tai uudempi

## Ota käyttöön langaton projektoriyhteys

Noudata seuraavia vaiheita, jotta voit käyttää projektoria langattomasti:

- 1 Asenna valinnainen käyttöoikeusavain. Katso "Valinnaisen langattoman käyttöavaimen asentaminen" sivulla 11.
- 2 Liitä virtakaapeli seinäpistorasiaan ja paina virtapainiketta.

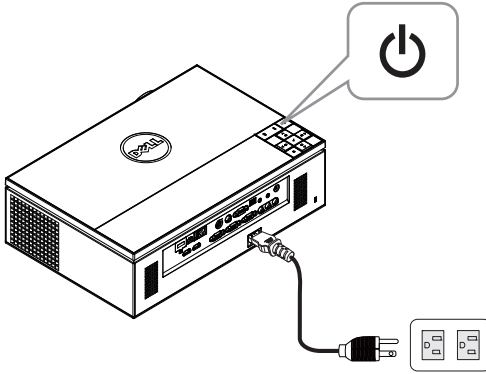

- 3 Paina projektorin ohjauspaneelin tai kaukosäätimen Menu (Valikko) -painiketta.

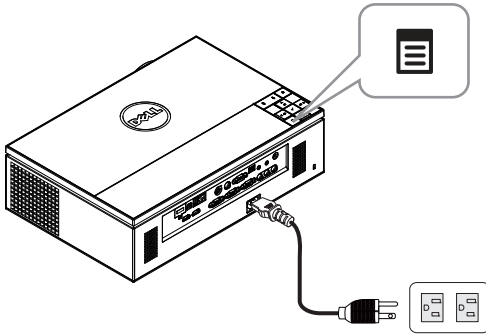

**HUOMAUTUS:** Navigoi painikkeilla , ,  ja  ja valitse painamalla .

- 4 Langattoman yhteyden oletus on Enabled (Käytössä). Katso "Wireless Settings (Langaton -asetukset)" sivulla 48.
- 5 Siirry INPUT SOURCE (TULOLÄHDE) -valikkoon, valitse Wireless (Langaton)/USB ja valitse alivalikosta Wireless Display (Langaton näyttö). Katso "INPUT SOURCE WIRELESS/USB (TULOLÄHDE LANGATON/USB)" sivulla 38.

Seuraava Wireless Guide Screen (Langattoman opasruutu) tulee näkyviin:



**HUOMAUTUS:** Jos langaton yhteys on pois käytöstä, ota se käyttöön seuraavien ohjeiden mukaisesti: **ADVANCED SETTINGS (LISÄASETUKSET)** → **Wireless Settings (Langaton –asetukset)** → **Wireless (Langaton)** → **Connected (Yhteys muodostettu)**. Kuvatulolähde kytketään automaattisesti langattomaan näyttöön, kun langaton valinta on valittu tässä vaiheessa.

Advanced Settings	Dell 7700FullHD	
Image Settings	Wireless	▶ Connected
Display Settings	DHCP Server	▶ Auto
Projector Settings	Start IP Address	▶ 192.168.100.11
LAN Settings	End IP Address	▶ 192.168.100.254
Wireless Settings	Subnet Mask	▶ 255.255.255.0
Menu Settings	Gateway	▶ 192.168.100.10
Power Settings	DNS	▶ 192.168.100.10
PIP Settings	Store	▶ Press ✓
Information	Reset	▶ Press ✓

Resolution : 1920 x 1080

- 6 Kirjoita muistiin **LOGIN CODE (KIRJAUTUMISKOODI)**, **NETWORK NAME (VERKKONIMI) (SSID)** ja **IP ADDRESS (IP-OSOITE)**. Tarvitset näitä tietoja myöhemmin kirjautumiseen.

# Asenna tietokoneeseen langaton sovellusohjelmisto

## 7 Yhdistä tietokone langattomaan 7700FullHD-verkkoon.

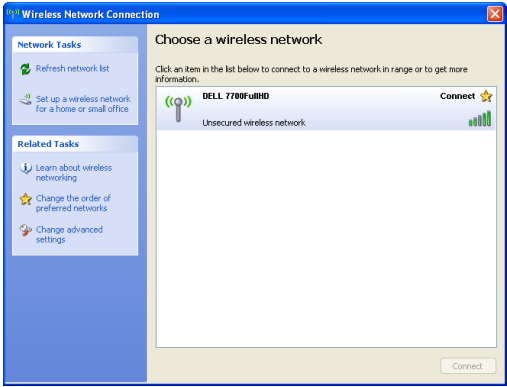

### HUOMAUTUS:

- Tietokoneessa on oltava langaton verkkotoiminnallisuus yhteyden tunnistamista varten.
- Kun yhdistät 7700FullHD:n langattomaan verkkoon, menetät langattoman yhteyden muihin langattomiin verkkoihin.



**HUOMAUTUS:** Muista kytkeä pois päältä kaikki välityspalvelimet. (Microsoft® Windows Vista: Napsauta **Control Panel (Ohjauspaneeli)** → **Internet Options (Internet-asetukset)** → **Connections (Yhteydet)** → **LAN Settings (LAN-asetukset)**)

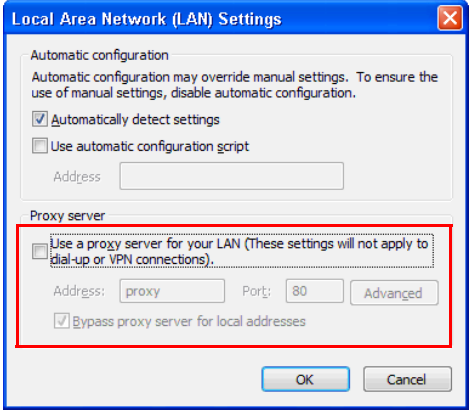

- 8 Käynnistä Internet-selain. Sinut ohjataan automaattisesti 7700FullHD Web Management (7700FullHD-web-hallinta) -sivulle.



**HUOMAUTUS:** Jos verkkosivu ei lataudu automaattisesti, kirjoita projektoriruudussa näkyvät IP-osoite (oletus- IP-osoite on 192.168.100.10) selaimen osoitepalkkiin.

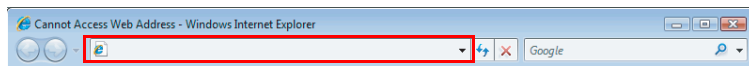

- 9 7700FullHD Web Management (7700FullHD-web-hallinta) -sivu avautuu. Ensimmäisellä käyttökerralla napsauta **Download (Lataa)**.

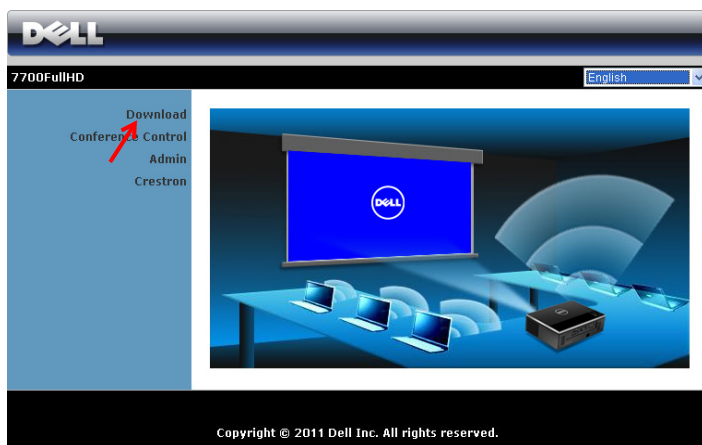

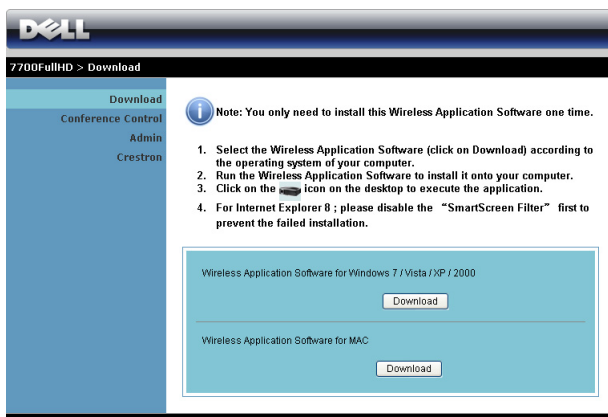

- 10 Valitse oikea käyttöjärjestelmä ja napsauta sitten **Download (Lataa)**.

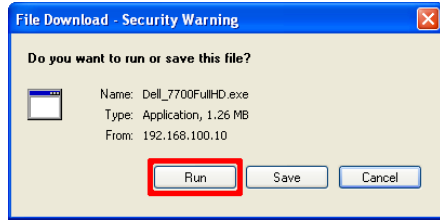

- 11 Suorita ohjelmiston kerta-asennus napsauttamalla Run (Suorita).

 **HUOMAUTUS:** Voit myös valita tiedoston tallentamisen ja asentaa sen myöhemmin. Voit tehdä sen napsauttamalla **Save (Tallenna)**.



 **HUOMAUTUS:** Jos et pysty asentamaan sovellusta, koska tietokoneen käyttöoikeudet eivät ole riittävät, ota yhteyttä verkon ylläpitäjään.

- 12 Asennusohjelmisto käynnistyy. Suorita asennus loppuun noudattamalla ruudun ohjeita.

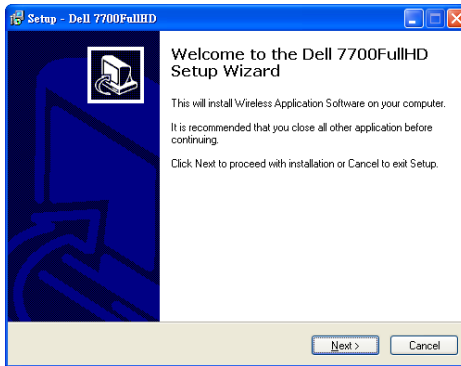



## Käynnistä langaton sovellus

Kun asennus on valmis, ohjelma käynnistyy ja aloittaa haun automaattisesti. Jos ohjelma ei käynnisty automaattisesti, voit käynnistää sovelluksen kaksoisnapsauttamalla työpöydän  -kuvaketta. Valitse **Dell 7700FullHD** ja napsauta **OK**-painiketta.



## Login (Kirjautu sisään)

Saat yhteyden projektoriin antamalla kirjautumiskoodin vaiheessa 6 esitetystä kohdasta Langattoman verkon asennus ja napsauttamalla sitten **OK**-painiketta.

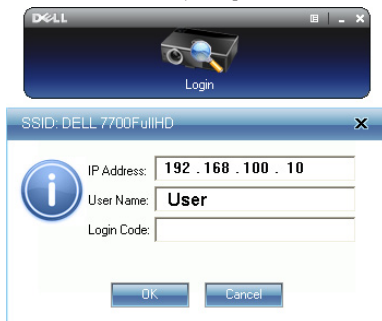















**HUOMAUTUS:** Jos IP Address (IP-osoite) -asetusta ei tunnisteta, kirjoita ruudun vasemmassa alakulmassa näkyvä IP Address (IP-osoite).

## Painikkeiden ymmärtäminen

Kun olet kirjautunut onnistuneesti, seuraava ruutu tulee näkyviin.

### Projisointitila



Kohta	Kuvaus
1	<b>Tilapalkki</b> Näyttää IP- ja LOGIN CODE (KIRJAUTUMISKOODI) -tiedot.
	 Valikko Aktivoi sovellusvalikko.
	 Minimointipainike Minimoi sovellus.
	 Sulkemispainike Sulje sovellus.
2	<b>Status-tila</b>
	 Projisointitila Napsauta aktivoiaksesi projisointitilan.  Videotila Napsauta aktivoiaksesi videotilan.
3	<b>Hallinnan työkalupalkki</b>
	 Koko ruutu Projektoi kuva koko ruudulle.
	 Jako 1 Projektoi kuva ruudun vasempaan yläkulmaan.
	 Jako 2 Projektoi kuva ruudun oikeaan yläkulmaan.
	 Jako 3 Projektoi kuva ruudun vasempaan alakulmaan.
	 Jako 4 Projektoi kuva ruudun oikeaan alakulmaan.
	 Pysäytä Pysäytä projektio.
	 Tauko Aseta projektio tauolle.
 Audioprojisointi Napsauta ottaaksesi audioprojisoinnin käyttöön.	
4	<b>Connection Status (Yhteyden tila)</b>
	 Yhteydskuvake Vilkkuu projektion aikana.

## Esityksen projektointi

- Voit projisoida esityksen napsauttamalla mitä tahansa projisointipainiketta



- Voit asettaa esityksen tauolle painamalla . Kuvake muuttuu vihreäksi.
- Voit jatkaa esitystä painamalla .
- Voit käynnistää esityksen projisoinnin painamalla -painiketta. Katso "Audioprojisoinnin asennus" sivulla 71.
- Voit pysäyttää esityksen painamalla .

## Video Mode (Videotila)



Kohta	Kuvaus	
1	Ohjaustyökalurivi	
	Avaa	Napsauta avataksesi kansion ja etsiäksesi video- tai musiikkitiedostoa.
	Toista	Napsauta käynnistääksesi soittimen.
	Pysäytä	Napsauta pysäyttääksesi soittimen.
	Mykistys	Napsauta mykistääksesi/palauttaaksesi äänen.



**HUOMAUTUS:** Seuraavat tiedot ovat vain langattoman dataesityksen tilaa varten. Kuvien näyttö voi olla hidasta tai kuvat eivät näy tasaisesti näytettävissä videoleikettä tai animaatiota. Katso lisätietoja alla olevasta kuvanopeustaulukosta.

## Langattoman esityksen ruutunopeus

Ruudun vaihteluprosentti <sup>1</sup>	Arvioitu ruutunopeus sekunnissa <sup>2</sup>
<5 %	30 <sup>3</sup>
<10%	28 <sup>3</sup>
<20%	26 <sup>3</sup>
<40%	25 <sup>3</sup>
<75%	22 <sup>3</sup>
<=100%	20 <sup>3</sup>



## HUOMAUTUS:

- 1 Ruudun vaihteluprosentti pohjautuu resoluutioon 1024 x 768. Esimerkiksi näytettäessä 320 x 240 -videota 1024 x 768 -resoluutiolla ruudun vaihtelu on 9,8 %.
- 2 Todelliseen ruutunopeuteen voivat vaikuttaa eri tekijät, esimerkiksi verkkoympäristö, kuvasisältö, signaaliolosuhteet, sijainnit ja suoritinteho.
- 3 Nykyisessä WLAN-ympäristössä, joka käyttää 802.11g-yhteyttä, ja ilman ruudun venytystä.
- 4 Pakattuna 1 024 x 768 -resoluutioon ja 802.11g-yhteydellä.



**HUOMAUTUS:** Tietokone ei siirry S1- (valmiustila), S3- (lepotila) tai S4-tilaan (unitila) langattoman, USB-näytön tai USB-kuvaselaimen esityksen aikana.

## Valikkojen käyttö

Näytä valikko napsauttamalla .



**WEB MANAGEMENT (VERKKOHALLINTA)**—Avaa Web Management (Verkkohallinta) -sivu. Katso "Projektorin hallinta web-hallinnan avulla" sivulla 78.

**SEARCH FOR PROJECTOR (ETSI PROJEKTORI)**—Etsi ja yhdistä langattomaan projektoriin.

**MAKE APPLICATION TOKEN (LUO SOVELLUSTUNNISTE)**—Luo sovellustunniste. Katso "Luo sovellustunniste" sivulla 99.

**INFO (TIEDOT)**—Näytä järjestelmätiedot.

**HOTKEY (PIKAVALINTANÄPPÄIN)**—Napsauta nähdäksesi pikavalintanäppäintiedot.

**ABOUT (TIETOJA)**—Näytä sovellusversio.

**EXIT (LOPETA)**—Sulje sovellus.

# Presentation to Go (PtG) -asennus

Järjestelmän minimivaatimukset PtG:n asentamista varten ovat seuraavat:

Käyttöjärjestelmä:

- Windows

32-bittinen Windows XP™ Home tai Professional ja Service Pack 2/3 (suositus on 32-bittinen), 32-bittinen Windows® Vista tai Windows® 7 Home tai Professional 32-bittinen tai 64-bittinen

- Office 2003 tai Office 2007

Noudata seuraavia vaiheita, jotta voit käyttää USB-kuvaselainta:

"Wireless and LAN (Langaton ja LAN)" -valinta ja "Wireless connection (Langaton yhteys)" oletukset ovat käytössä.

- 1 Liitä USB Flash -asema projektoriin.



## HUOMAUTUS:

- Tuki vain JPEG-muodon valokuville kuvakoolla 10 Mt x 40 Megapikseliä.
- PtG-muunnin voi muuntaa PowerPoint-tiedostot PtG-tiedostoiksi. Katso "Asenna PtG Converter -sovellusohjelmisto tietokoneeseen" sivulla 69.
- Voit ladata "PtG Converter - Lite" -muuntimen Dell-tukisivustolta osoitteessa [support.dell.com](http://support.dell.com).

- 2 Valitse INPUT SOURCE (TULOLÄHDE) -valikossa Wireless (Langaton)/USB ja valitse alivalikosta USB Viewer (USB-kuvaselain). Katso "INPUT SOURCE WIRELESS/USB (TULOLÄHDE LANGATON/USB)" sivulla 38.



## HUOMAUTUS:

- 1 Kun Langaton- ja LAN-toiminto on otettu pois käytöstä, siirry **LAN Settings (LAN-asetukset)** -valikkoon, valitse "**Enabled (Käytössä)**" **Wireless and LAN (Langaton ja LAN)** -valinta aktivoiaksesi Wireless and LAN (Langaton ja LAN) -toiminnon.
- 2 Kun langaton yhteys on katkaistu, siirry **Wireless Settings (Langaton -asetukset)** -valikkoon, valitse "**Connected (Yhteys muodostettu)**" **Wireless (Langaton)** -valinnassa ottaaksesi langattoman yhteyden käyttöön.

## PtG Viewer (PtG-kuvaselain)

Järjestelmä pysyy tällä sivulla, kun toiminto on valmis.

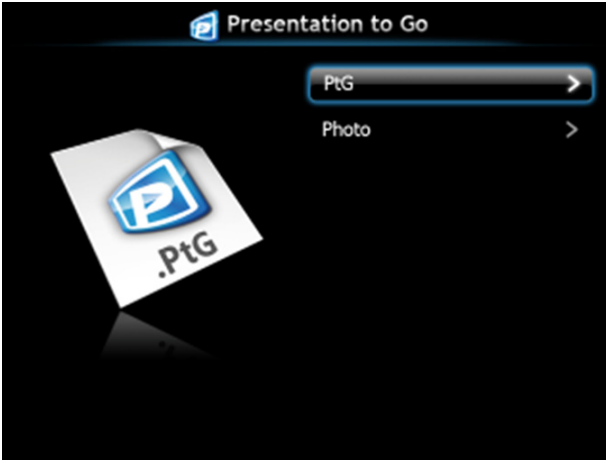

## Photo Viewer (Valokuvaselain)

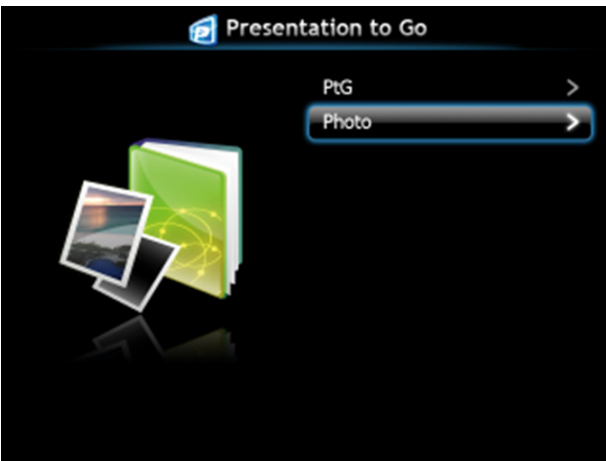

## PtG/Photo Function Introduction (PtG/Valokuva-toiminnon esittely)

Näyttää sopivia PtG- ja valokuvatiedostoja, jotka on tallennettu USB-levylle.



**HUOMAUTUS:** Jos vain yksi levy tunnistetaan, järjestelmä ohittaa tämän vaiheen.



## PtG Overview (PtG-yleiskatsaus)





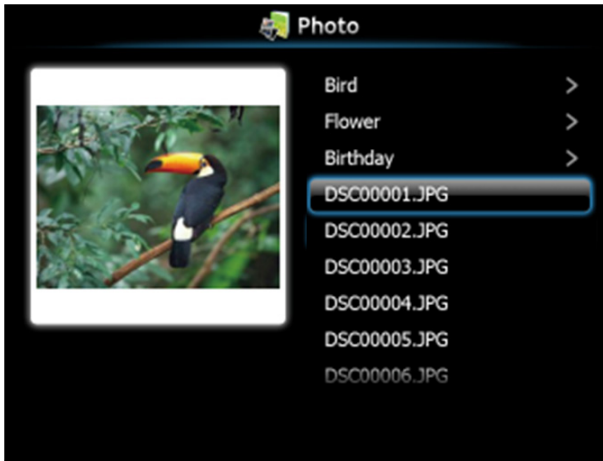

## Photo Overview (Valokuvayleiskatsaus)



 **HUOMAUTUS:** Tukee 14 kieltä valokuvien tiedostonimien muodolle (kielet: englanti, hollanti, ranska, saksa, italia, japani, korea, puola, portugali, venäjä, yksinkertaistettu kiina, espanja, ruotsi ja perinteinen kiina).

## Buttons-Introduction (Painikkeiden esittely)

Navigoi ylös-, alas- ja vasen-painikkeilla ja valitse projektorin ohjauspaneelin tai kaukosäätimen painikkeella ✓.

Painike	Ylös 	Alas 	Vasen 	Oikea 	Enter 
PtG-toiminto	Ylös	Alas	Takaisin	Ei toimintoa	Enter
PtG-toisto	Edellinen sivu	Seuraava sivu	Takaisin	Ei toimintoa	Seuraava tauko
Valokuvatoiminto	Ylös	Alas	Takaisin	Ei toimintoa	Enter
Valokuvatoisto	Edellinen sivu	Seuraava sivu	Takaisin	Ei toimintoa	Ei toimintoa

 **HUOMAUTUS:** Jos siirryt OSD-näyttövalikkoon PtG-toiminnon aikana, PtG-navigointi ei toimi ylös-, alas- ja vasen-painikkeilla.



## Asenna PtG Converter -sovellusohjelmisto tietokoneeseen

Suorita asennus loppuun noudattamalla ruudun ohjeita.

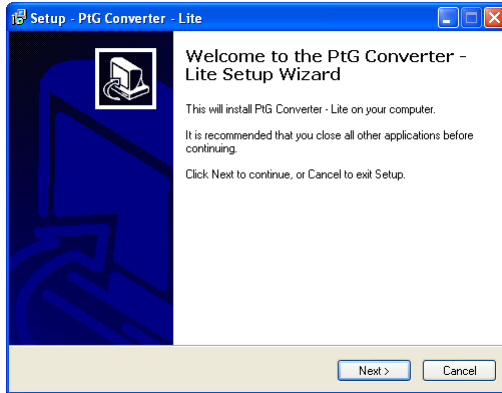

**HUOMAUTUS:** Voit ladata "PtG Converter - Lite" -muuntimen Dell-tukisivustolta osoitteessa [support.dell.com](http://support.dell.com).

## PtG Converter -ohjelmiston käyttäminen

- 1 Käynnistä "PtG Converter - Lite.exe" tai käynnistä sovellus napsauttamalla työpöydän  -kuvaketta.



- 2 Valitse PowerPoint-tiedosto napsauttamalla  -painiketta ja aloita muuntaminen.

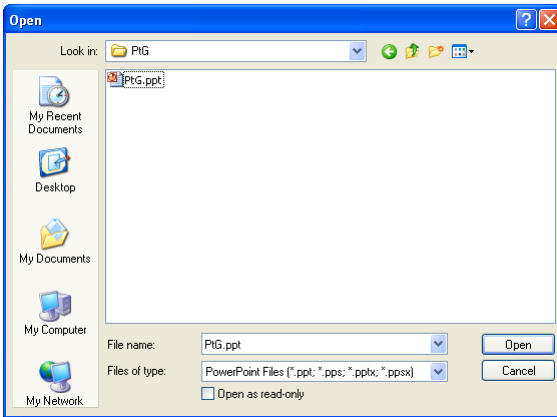

- 3 Valitse tallennussijainti napsauttamalla **Browse (Selaa)**-painiketta ja paina sitten **OK**-painiketta.

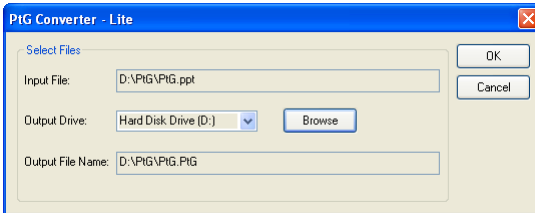

### HUOMAUTUS:

- 1 Jos tietokoneessa ei ole asennettuna MS PowerPoint -sovellusta, tiedostonmuunnos epäonnistuu.
- 2 PtG-muunnin tukee korkeintaan 20 sivua.
- 3 PtG-muunnin tukee vain .ppt-tiedostojen muuttamista .PtG-tiedostoiksi.

# Audioprojisoinnin asennus

Audioprojisointi tukee vain Wireless Display (Langaton näyttö)- ja LAN Display (LAN-näyttö)-tulolähdettä.

Järjestelmän vähimmäisvaatimukset:

Käyttöjärjestelmä:

- Windows  
32-bittinen Windows XP™ Home tai Professional ja Service Pack 2/3 (suositus on 32-bittinen), 32-bittinen Windows® Vista tai 32-bittinen tai 64-bittinen Windows® 7 Home tai Professional
- MAC  
MacBook Pro tai uudempi, MacOS 10.5 tai uudempi

Minimilaitteisto:

- Vähintään Intel® Core™ i5-460 MHz (2,53 GHz/Turbo 2,8 GHz)
- Vähintään 1 Gt:n DDR3 VRAM -itsenäinen näytönohjain on suositeltava
- Vähintään 2 Gt:n kaksikanavainen DDR3 SDRAM muisti 1066 MHz:ssä on suositeltava
- Gigabit Ethernet
- Integroitu 802.11 b/g/n -Wi-Fi-laite WLAN-yhteyttä varten



**HUOMAUTUS:** Jos tietokone ei täytä näitä laitteiston minimivaatimuksia, audioprojisoinnissa voi esiintyä viivettä tai kohinaa. Varmista, että suositellut järjestelmävaatimukset tulevat täytetyksi, jotta saat optimaalisen audioprojisoinnin suorituskyvyn.



**HUOMAUTUS:** Jos haluat käyttää audioprojisointiin langatonta yhteyttä, valinnainen langaton käyttövain on asennettava. Katso "Valinnaisen langattoman käyttöavaimen asentaminen" sivulla 11.



**HUOMAUTUS:** Audioprojektoritoiminnon käyttö edellyttää ylimääräisen ajurin asentamista. Ponnahdusnäyttö ilmoittaa, jos tietokoneeseen on asennettava ohjain. Voit ladata audioprojisointiohjaimen Dell-tukisivustolta osoitteessa [support.dell.com](http://support.dell.com).



**HUOMAUTUS:** Portit/protokolla projektoriyhteyden muodostamiseksi Ethernet-yhteydellä:

---

UDP: 1047,	(varmuuskopio: 1048, 1049)
------------	----------------------------

---

TCP: 3268, 515, 1688, 1041	(varmuuskopio: 389, 8080, 21)
----------------------------	-------------------------------

---

## Ota käyttöön Langaton tai LAN-projektoriyhteys

- 1 Liitä virtakaapeli ja käynnistä projektori painamalla virtapainiketta.

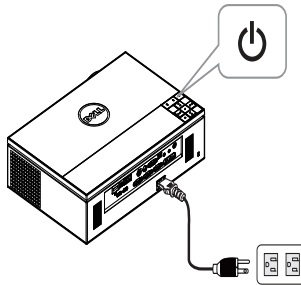

- 2.1 Jos audioprojisointiin käytetään LAN-yhteyttä, toimi näiden ohjeiden mukaisesti ottaaksesi käyttöön Langattoman ja LAN-toiminnon (oletus on Enabled (Käytössä)): Advanced Settings (Lisäasetukset) → LAN Settings (LAN-asetukset) → Wireless and LAN (Langaton ja LAN) → Enabled (Käytössä).

Advanced Settings		Dell 7700FullHD
Image Settings	Wireless and LAN	▶ Enabled
Display Settings	DHCP	▶ On
Projector Settings	IP Address	▶ 192.168.100.10
LAN Settings	Subnet Mask	▶ 255.255.255.0
Wireless Settings	Gateway	▶ 192.168.100.10
Menu Settings	DNS	▶ 0.0.0.0
Power Settings	Store	▶ Press ✓
PIP Settings	Reset	▶ Press ✓
Information		
Resolution : 1920 x 1080		

- 2.2 Jos audioprojisointiin käytetään Wireless (Langaton) -yhteyttä, toimi näiden ohjeiden mukaisesti ottaaksesi käyttöön langattoman yhteyden (oletus on Connected (Yhteys muodostettu)): Advanced Settings (Lisäasetukset) → Wireless Settings (Langaton -asetukset) → Wireless (Langaton) → Connected (Yhteys muodostettu).

Advanced Settings		Dell 7700FullHD
Image Settings	Wireless	▶ Connected
Display Settings	DHCP Server	▶ Auto
Projector Settings	Start IP Address	▶ 192.168.100.11
LAN Settings	End IP Address	▶ 192.168.100.254
Wireless Settings	Subnet Mask	▶ 255.255.255.0
Menu Settings	Gateway	▶ 192.168.100.10
Power Settings	DNS	▶ 192.168.100.10
PIP Settings	Store	▶ Press ✓
Information	Reset	▶ Press ✓
Resolution : 1920 x 1080		

- 3 Siirry Input Source (Tulolähde) -valikkoon, valitse Wireless (Langaton)/USB ja valitse alivalikosta Wireless Display (Langaton näyttö).

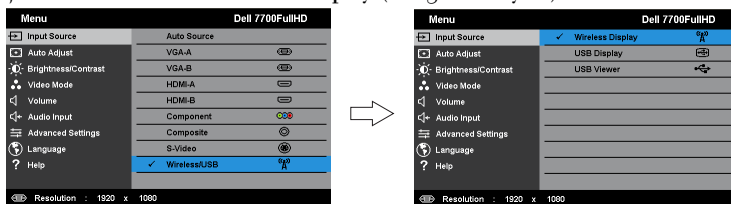

Seuraava Wireless Guide (Langattoman opas) -ruutu tulee näkyviin:

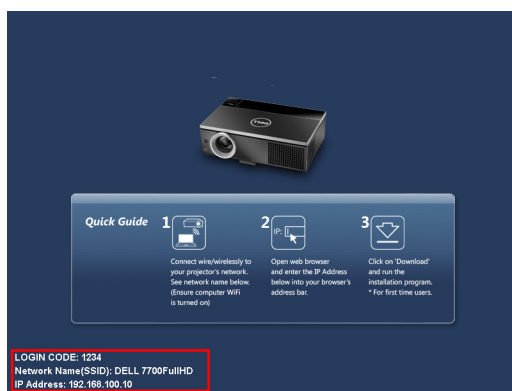

- 4 Kirjoita muistiin LOGIN CODE (KIRJAUTUMISKOODI), NETWORK NAME (VERKKONIMI) (SSID) ja IP ADDRESS (IP-OSOITE). Tarvitset näitä tietoja myöhemmin kirjautumiseen.

## Asenna tietokoneeseen langaton sovellusohjelmisto

- 5 "Wireless Application Software" -sovellusohjelmisto vaaditaan, jos Wireless or LAN (Langaton tai LAN) -toiminto on käytössä audioprojisoinnin asetuksessa. Lataa ja asenna kyseinen ohjelmisto, kun käytät Audio Projection (Audioprojisointi) -toimintoa ensimmäisen kerran. Jos se on jo asennettu, siirry vaiheeseen 5 - 6.



**HUOMAUTUS:** "Wireless Application Software" –sovellusohjelmisto on asennettava vain kerran.

- 6 Katso ohjeet langattoman sovellusohjelmiston lataamisesta ja asentamisesta luvun "Langattoman verkon asennus" sivulla 55 vaiheista 7–12.



**HUOMAUTUS:** Jos audioprojisointiin käytetään LAN-verkkoa, liitä LAN-kaapeli projektoriin ja tietokoneeseen.

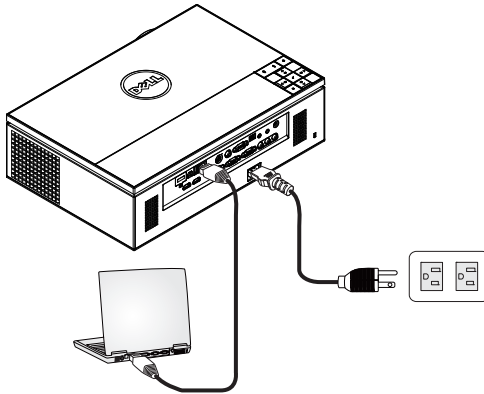

## Käynnistä langaton sovellus

- 7 Kun asennus on valmis, ohjelma käynnistyy automaattisesti. Voit käynnistää sovelluksen myös kaksoisnapsauttamalla työpöydän  -kuvaketta.



**HUOMAUTUS:**

- 1 Kun valitset projisointiin LAN-valinnan, napsauta "**Skip (Ohita)**" -painiketta.
- 2 Kun valitset projisointiin Wireless (Langaton) -valinnan, valitse **Dell 7700FullHD** ja napsauta "**OK**"-painiketta.

## Login (Kirjautu sisään)

- 8 Voit muodostaa yhteyden projektoriin antamalla kirjautumiskoodin (katso vaihe 4) ja napsauttamalla sitten OK.



**HUOMAUTUS:** Jos **IP Address (IP-osoite)** -asetusta ei tunnisteta, kirjoita ruudun vasemmassa alakulmassa näkyvä **IP Address (IP-osoite)**.

- 9 Olet nyt kirjautunut sisään langattomaan 7700FullHD-sovellukseen. Napsauta sovelluksen "Play" (Toista) -painiketta käynnistääksesi LAN- tai langattoman projisoinnin.



**HUOMAUTUS:** Voit käyttää ohjaimia projisoidaksesi koko ruutu - tai jaettu ruutu -tilassa.

- 10 Napsauta sovelluksen "Audio Projection" (Audioprojisointi) -painiketta ottaaksesi käyttöön **Audio Projection (Audioprojisointi)** -toiminnon.



**HUOMAUTUS:** Audio projector (Audioprojektori) -toiminto vaatii ylimääräisen ajurin asentamisen. Jos tietokone ei asenna ajuria, ruutuun ponnahtaa ajurin asentamistarpeesta ilmoittava viesti. Voit ladata "**extra driver (ylimääräisen ajurin)**" Dell-tukisivustolta osoitteessa **support.dell.com**.

- 11 Windows Media Playerin tai muiden audiosoitinohjelmistojen käyttö (esimerkki: Winamp-soitin...) tietokoneella.



# Videovirta-asennus

Videovirta tukee vain Wireless Display (Langaton näyttö) - ja LAN Display (LAN-näyttö) -tulolähdettä.

Järjestelmän vähimmäisvaatimukset:

Käyttöjärjestelmä:

- Windows  
32-bittinen Windows XP™ Home tai Professional ja Service Pack 2/3 (suositus on 32-bittinen), 32-bittinen Windows® Vista™ tai 32-bittinen tai 64-bittinen Windows® 7 Home tai Professional
- MAC  
MacBook Pro tai uudempi, MacOS 10.5 tai uudempi

Minimilaitteisto:

- a Vähintään Dual® Core™ 1,8 GHz
- b Vähintään 64 Mt:n VRAM-itsenäinen näytönohjain on suositeltava
- c Vähintään 2 Gt:n DDR SDRAM -muisti on suositeltava
- d Gigabit Ethernet
- e Integroitu 802.11 b/g/n -Wi-Fi-laite WLAN-yhteyttä varten



**HUOMAUTUS:** Jos tietokone ei täytä näitä laitteiston minimivaatimuksia, videovirrassa voi esiintyä viivettä. Varmista, että suositellut järjestelmävaatimukset tulevat täytetyksi, jotta saat optimaalisen videovirran suorituskyvyn.



**HUOMAUTUS:** Jos haluat käyttää langatonta yhteyttä, valinnainen langaton käyttöavain on asennettava. Katso "Valinnaisen langattoman käyttöavaimen asentaminen" sivulla 11.



**HUOMAUTUS:** Portit/protokolla projektoryhteyden muodostamiseksi Ethernet-yhteydellä:

UDP: 1047,	(varmuuskopio: 1048, 1049)
TCP: 3268, 515, 1688, 1041	(varmuuskopio: 389, 8080, 21)

## Videovirran tuetut muodot

Tiedostomuoto	Videomuoto	Maksimiresoluutio	Audiomuoto
MP4, MOV	H.263	FWVGA (854x480)	AAC LC, LPCM
MP4, MOV	H.264	Enintään 720P30	AAC LC, LPCM, MP3
MP4, MOV	MPEG-4	Enintään 720P30	AAC LC, LPCM, MP3
ASF	WMV9/VC-1	Enintään 720P24	WMA



## Ota käyttöön Langaton tai LAN-projektoriyhteys

Katso "vaiheet 1–4 luvussa Audioprojisoinnin asennus" sivu 71 ohjeet Langattoman- tai LAN-ominaisuuden käyttöönotosta.

## Asenna tietokoneeseen langaton sovellusohjelmisto

Katso "vaiheet 5–4 luvussa Audioprojisoinnin asennus" sivu 73 ohjeet langattoman Dell-sovelluksen asentamisesta.

## Käynnistä langaton sovellus

Katso "vaihe 7 luvussa Audioprojisoinnin asennus" sivu 74 ohjeet sovelluksen käynnistämiseen.

## Login (Kirjaudu sisään)

Katso "vaihe 8 luvussa Audioprojisoinnin asennus" sivu 75 ohjeet sovelluksen käynnistämiseen.

- 1 Olet nyt kirjautunut sisään langattomaan 7700FullHD-sovellukseen. Napsauta "Video Mode (Videotila)" -painiketta siirtyäksesi Video Mode (Videotila) -ruutuun.



- 2 Napsauta  -painiketta valitaksesi video- tai musiikkitiedostoja ja käynnistäaksesi soittimen.



**HUOMAUTUS:** Valitse video- tai musiikkitiedosto ja paina Play (Toista) -painiketta. Projektori kytkeytyy ensin unitilaan ja aloittaa video- tai musiikkitiedoston toiston muutamassa sekunnissa.

# Projektorin hallinta web-hallinnan avulla

## Verkkoasetusten määrittäminen

Jos projektori on yhdistetty verkkoon, voit käyttää projektoria verkkoselaimella. Verkkoasetusten määrittämistä varten katso "LAN Settings (LAN-asetukset)" sivulla 47.

## Web-hallinnan käyttäminen

Käytä Internet Explorer 6.0 -selainta tai sitä uudempaa versiota tai Firefox 2.0 -selainta tai sitä uudempaa versiota ja syötä IP-osoite. Voit nyt käyttää Web Management (Web-hallinta) -toimintoa projektorin etähallintaan.

### Home Page (Kotisivu)



- Voit käyttää Web-hallinnan Home (Koti) -sivua antamalla projektorin IP-osoitteen verkkoselaimen. Katso "LAN Settings (LAN-asetukset)" sivulla 47.
- Valitse kieli Web-hallinnan luettelosta.
- Voit käyttää sivua napsauttamalla mitä tahansa valikkokohdetta vasemmasta välilehdestä.

## Langattoman sovelluksen lataaminen

Katso myös "Langattoman verkon asennus" sivulla 55.

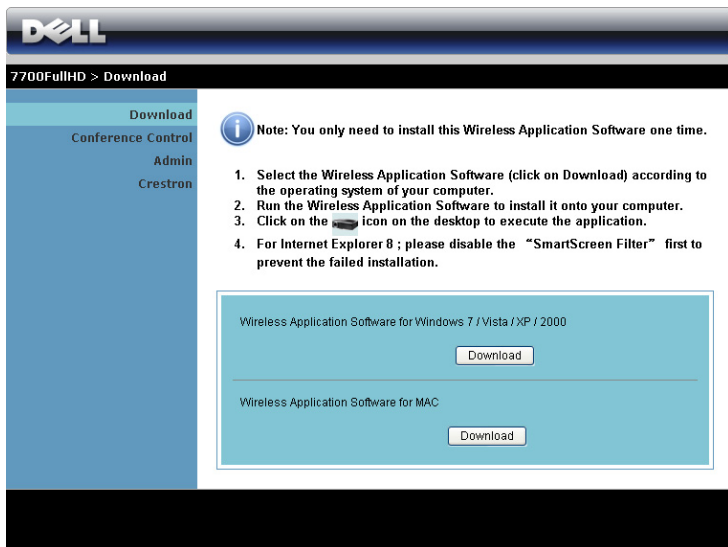

The screenshot shows the Dell website interface for downloading software. At the top left is the Dell logo. Below it, the breadcrumb "7700FullHD > Download" is visible. A left-hand navigation menu lists "Download", "Conference Control", "Admin", and "Crestron". The main content area features an information icon and a note: "Note: You only need to install this Wireless Application Software one time." Below the note is a numbered list of four instructions: 1. Select the Wireless Application Software (click on Download) according to the operating system of your computer. 2. Run the Wireless Application Software to install it onto your computer. 3. Click on the [icon] icon on the desktop to execute the application. 4. For Internet Explorer 8 ; please disable the "SmartScreen Filter" first to prevent the failed installation. At the bottom of the content area, there are two download buttons: "Download" for "Wireless Application Software for Windows 7 / Vista / XP / 2000" and "Download" for "Wireless Application Software for MAC".

Napsauta tietokoneen käyttöjärjestelmää vastaavaa **Download (Lataa)** -painiketta.

## Conference Control (Kokoushallinta)

Voit isännöidä kokousesityksiä eri lähteistä ilman projektorikaapeleita sekä hallita esitysten näkymistä ruudulla.

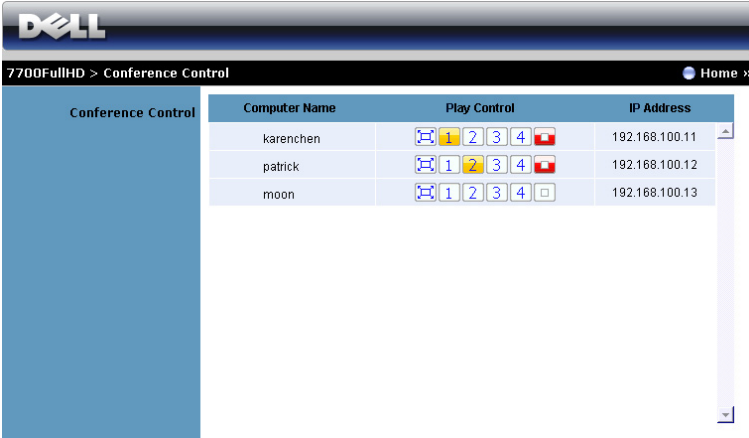

**HUOMAUTUS:** Ilman Conference Play Control (Kokouksen toistohallinta) -toimintoa, viimeinen käyttäjä, joka painaa sovelluksen Play (Toisto) -painiketta saa koko ruudun projektion hallintaansa.

**Computer Name (Tietokonenimi):** Luettelo kokoushallintaan kirjautuneet tietokoneet.

**Play Control (Toiston hallinta):** Hallitse kuinka eri tietokoneiden projektiot näkyvät ruudulla.

- Koko ruudun projektiio — Tietokoneen esitys täyttää koko ruudun.
- Jako 1 - Tietokoneen esitys näkyy ruudun vasemmassa yläkulmassa.
- Jako 2 - Tietokoneen esitys näkyy ruudun oikeassa yläkulmassa.
- Jako 3 - Tietokoneen esitys näkyy ruudun vasemmassa alakulmassa.
- Jako 4 - Tietokoneen esitys näkyy ruudun oikeassa alakulmassa.
- Pysäytetty - Tietokoneen projektiio on pysäytetty.

**IP Address (IP-osoite):** Näyttää tietokoneen IP-osoitteen.



**HUOMAUTUS:** Voit lopettaa kokouksen napsauttamalla **Home (Koti)**.

## Managing Properties (Ominaisuuksien hallinta)

### Admin (Järjestelmänvalvoja)

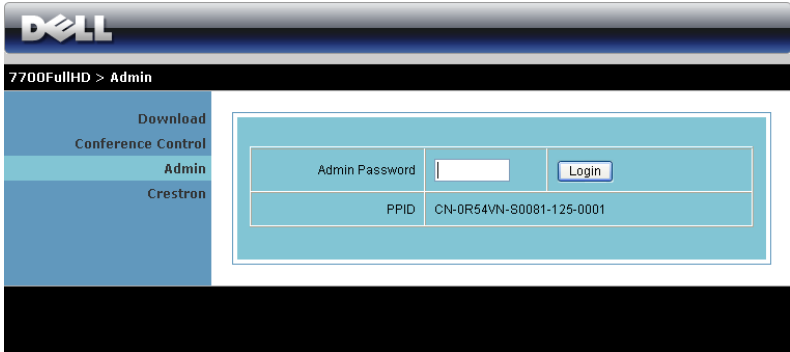

7700FullHD > Admin

Download	<input type="text"/>	<input type="button" value="Login"/>
Conference Control		
<b>Admin</b>		
Crestron		

Admin Password	<input type="text"/>	<input type="button" value="Login"/>
PPID	CN-0R54VN-80081-125-0001	

Järjestelmänvalvojan salasana vaaditaan Admin (Järjestelmänvalvoja) -sivun käyttöä varten.

- **Admin Password (Järjestelmänvalvojan salasana):** Anna järjestelmänvalvojan salasana ja napsauta **Login (Kirjaudu sisään)**. Oletussalasana on "admin". Salasanan vaihtamista varten katso "Change Passwords (Salasanan muuttaminen)" sivulla 86.

## System Status (Järjestelmän tila)

The screenshot displays the Dell System Status web interface. At the top, the Dell logo is visible. Below it, the breadcrumb navigation shows '7700FullHD > Admin > System Status' and a 'Home' link. The left sidebar contains a menu with the following items: System Status, Network Setup, Projection Setup, Change Passwords, Reset to Default, Firmware Upgrade, Projector Upgrade, Projector Control Panel, Alert Setting, and a red 'Reboot System' button. The main content area is divided into three sections:

- Network Status**

IP Address	192.168.3.68
Subnet Mask	255.255.255.0
Default Gateway	192.168.3.254
Wire MAC Address	11.22.33.44:55.66
- Connection Status**

Projecting Status	Waiting for Projecting
Total Users	0
- Projector Status**

Model Name	7700FullHD
Projector Name	
Location	
Contact	
Status	Standby
Lamp Hours	0 hrs

Näyttää Network Status (Verkon tila) , Connection Status (Yhteyden tila) ja Projector Status (Projektorin tila) -tiedot.

## Network Setup (Verkon asetukset)

Katso Näyttövalikko sivulla sivu 47.

7700FullHD > Admin > Network Setup Home >>

**System Status**  
**Network Setup**  
Projection Setup  
Change Passwords  
Reset to Default  
Firmware Upgrade  
Projector Upgrade  
Projector Control Panel  
Alert Setting  
 Reboot System

<b>IP Setup</b>	<input checked="" type="radio"/> Obtain an IP address automatically <input type="radio"/> Use the following IP address				
	IP Address	192	168	100	10
	Subnet Mask	255	255	255	0
	Default Gateway	192	168	100	10
DNS Server		192	168	100	10
<b>DHCP Server Setup</b>	<input checked="" type="radio"/> Auto <input type="radio"/> Disable				
	Start IP	192	168	100	11
	End IP	192	168	100	254
	Subnet Mask	255	255	255	0
	Default Gateway	192	168	100	10
DNS Server		192	168	100	10
<b>Wireless Setup</b>	Wireless LAN	<input checked="" type="radio"/> Enable <input type="radio"/> Disable			
	Region	--- WORLDWIDE ---			
	SSID	DELL 7700FullHD			
	SSID Broadcast	<input checked="" type="radio"/> Enable <input type="radio"/> Disable			
	Channel	Auto			
	Encryption	Disable			
Key					
<b>RADIUS Server Setup</b>	IP Address	192	168	100	10
	Port	1812			
	Key				
<b>GateKeeper</b>	<input type="radio"/> All Pass <input checked="" type="radio"/> All Block <input type="radio"/> Internet Only				
<b>Set Security For SNMP</b>	Write Community	private			
<input type="button" value="Apply"/> <input type="button" value="Cancel"/>					

### IP Setup (IP-asetukset)

- Valitse **Obtain an IP address automatically** (Hae IP-osoite automaattisesti) määrittääksesi projektorin IP-osoitteen automaattisesti tai **Use the following IP address** (Käytä seuraavaa IP-osoitetta) määrittääksesi IP-osoitteen manuaalisesti.

### DHCP Server Setup (DHCP-palvelimen asetukset)

- Valitse **Auto** (Automaattinen) asettaaksesi automaattisesti **Start IP** (Käynnistä IP), **End IP** (Lopeta IP), **Subnet Mask** (Aliverkon peite), **Default Gateway** (Oletusyhdykäytävä) ja **DNS Server** (DNS-palvelin) - osoite DHCP-palvelimelta tai **Disable** (Pois käytöstä) ottaaksesi toiminnon pois käytöstä.

### Wireless Setup (Langattomat asetukset)

- Valitse **Enabled (Käytössä)** asettaaksesi kohdat **Region (Alue)**, **SSID**, **SSID Broadcast (SSID-lähtys)**, **Channel (Kanava)**, **Encryption (Salaus)** ja **Key (Avain)**. Valitse **Disable (Pois käytöstä)** ottaaksesi langattoman asennuksen pois käytöstä.

**SSID:** Maksimipituus 32 merkkiä.

**Encryption (Salaus):** Voit ottaa WPA-salauksen pois käytöstä valitsemalla **Disable (Pois käytöstä)** tai valita yhden 64-bittisen tai 128-bittisen ASCII- tai HEX-merkkijonon.

**Key (Avain):** Jos Encryption (Salaus) on käytössä, sinun on asetettava avain valitsemasi salaustilan mukaan.

### RADIUS Server Setup (RADIUS-palvelinasetukset)

- Aseta IP address (IP-osoite), Port (Portti) ja Key (Avain).

### GateKeeper (Palomuuuri)

- Vaihtoehtoja on kolme:

**All Pass (Salli kaikki):** Salli kaikkien käyttäjien käyttävän toimistoverkkoa langattoman projektorin kautta.

**All Block (Estä kaikki):** Estä toimistoverkon käyttäminen kaikilta käyttäjiltä langattoman projektorin kautta.

**Internet Only (Vain Internet):** Estä käyttäjiä käyttämästä toimistoverkkoa mutta jätä silti Internet-yhteysmahdollisuus.

### Set Security For SNMP (Aseta SNMP:n turvallisuus)

- Aseta Write Community (Kirjoitusyhteisö) -tiedot.

Tallenna ja ota muutokset käyttöön napsauttamalla **Apply (Käytä)**. Projektori on käynnistettävä uudelleen, jotta muutokset tulevat voimaan.



## Projection Setup (Projektioasetukset)

The screenshot shows the Dell 7700FullHD Admin interface. The top navigation bar includes the Dell logo, the breadcrumb "7700FullHD > Admin > Projection Setup", and a "Home" button. A left sidebar contains a menu with the following items: System Status, Network Setup, Projection Setup (highlighted), Change Passwords, Reset to Default, Firmware Upgrade, Projector Upgrade, Projector Control Panel, Alert Setting, and a "Reboot System" button with a power icon. The main content area is divided into two sections: "Projection Setup" and "Projector Setup".

Section	Field	Value
Projection Setup	Resolution	720P (1280x720)
	Login Code	<input type="radio"/> Disable <input checked="" type="radio"/> Random <input type="radio"/> Use the following code <input type="text"/>
	Model Name	7700FullHD
Projector Setup	Projector Name	D05698
	Location	<input type="text"/>
	Contact	<input type="text"/>
	<input type="button" value="Apply"/> <input type="button" value="Cancel"/>	

### Projection Setup (Projektioasetukset)

- **Resolution (Resoluutio):** Mahdollistaa resoluution asettamisen. Vaihtoehdot ovat: XGA (1024x768) ja 720p (1280x720).
- **Login Code (Kirjautumiskoodi):** Valitse, kuinka haluat projektorin luovan kirjautumiskoodin. Vaihtoehtoja on kolme:
  - **Disable (Pois käytöstä):** Kirjautumiskoodia ei vaadita järjestelmään kirjaututtaessa.
  - **Random (Satunnainen):** Oletus on **Random (Satunnainen)**. Kirjautumiskoodi luodaan satunnaisesti.
  - **Use the following code (Käytä seuraavaa koodia):** Anna 4-numeroinen salasana. Tätä koodia käytetään järjestelmään kirjautumiseen.

### Projector Setup (Projektorin asetukset)

- Aseta **Model Name (Mallin nimi)**, **Projector Name (Projektorin nimi)**, **Location (Sijainti)** ja **Contact (Yhteystieto)** (enintään 21 merkkiä kussakin kentässä).

Tallenna ja ota muutokset käyttöön napsauttamalla **Apply (Käytä)**. Projektori on käynnistettävä uudelleen, jotta muutokset tulevat voimaan.

## Change Passwords (Salasanan muuttaminen)

The screenshot shows the Dell system administration interface. At the top, there is a Dell logo and a navigation bar with the text "7700FullHD > Admin > Change Passwords" and a "Home" button. On the left, a vertical menu lists various system settings: System Status, Network Setup, Projection Setup, Change Passwords (highlighted), Reset to Default, Firmware Upgrade, Projector Upgrade, Projector Control Panel, Alert Setting, and Reboot System. The main content area is titled "Admin" and contains a form with two input fields: "Enter New Password" and "Confirm New Password". An "Apply" button is located to the right of the second input field.

Tällä sivulla voit muuttaa järjestelmänvalvojan salasanaa.

- **Enter New Password (Anna uusi salasana):** Anna uusi salasana.
- **Confirm New Password (Vahvista uusi salasana):** Anna salasana uudelleen ja napsauta Apply (Käytä).



**HUOMAUTUS:** Ota yhteyttä Dellin, jos unohdat järjestelmänvalvojan salasanan.

## Reset to Default (Palauta oletukset)

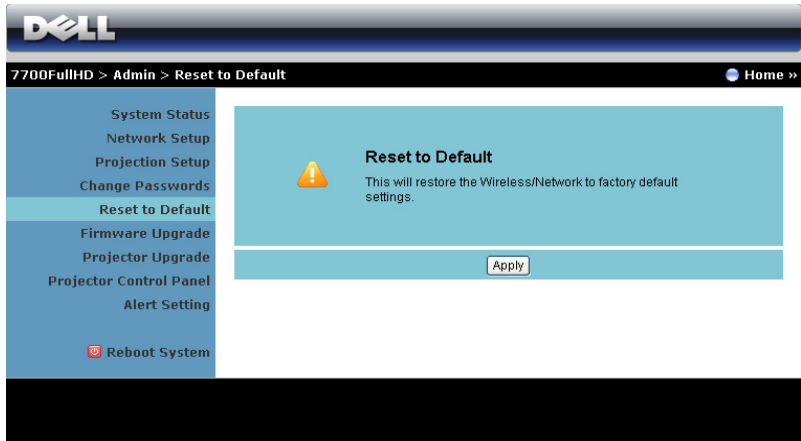

The screenshot shows the Dell Projector Admin interface. At the top, there is a navigation bar with the Dell logo and the breadcrumb path: 7700FullHD > Admin > Reset to Default. A 'Home' button is visible in the top right corner. The left sidebar contains a list of menu items: System Status, Network Setup, Projection Setup, Change Passwords, Reset to Default (highlighted), Firmware Upgrade, Projector Upgrade, Projector Control Panel, Alert Setting, and Reboot System. The main content area displays a confirmation dialog for 'Reset to Default'. The dialog includes a warning icon and the text: 'This will restore the Wireless/Network to factory default settings.' Below the text is an 'Apply' button.

Napsauttamalla Apply (Käytä) -painiketta voit palauttaa kaikki langattoman/verkon asetukset oletusasetuksiin.

## Firmware Upgrade (Firmware-päivitys)

Firmware-päivityssivulta voit päivittää projektorin langattoman firmwaren.

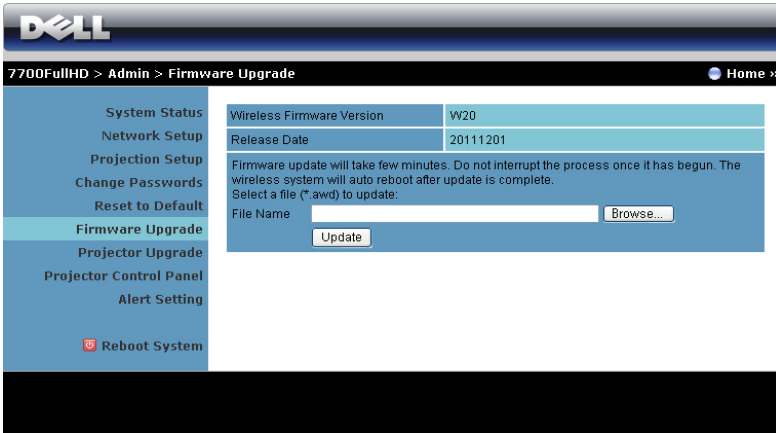

**HUOMAUTUS:** Kun olet päivittänyt firmwaren onnistuneesti, ota Wireless/Network (Langaton/Verkko) pois käytöstä ja takaisin käyttöön OSD-näyttövalikosta, jotta projektorin verkkokortti käynnistetään uudelleen.

Voit aloittaa firmware-päivityksen seuraavasti:

- 1 Valitse päivitettävä tiedosto painamalla **Browse (Selaa)** .
- 2 Aloita painamalla **Update (Päivitä)** -painiketta. Odota, että järjestelmä päivittää laitteen firmwaren.

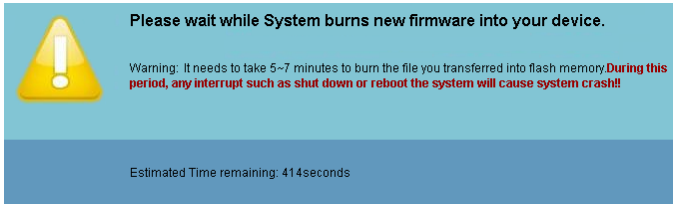

**MUISTUTUS:** Älä keskeytä päivitysprosessia, koska se voi aiheuttaa järjestelmän kaatumisen!

- 3 Napsauta OK, kun päivitys on valmis.

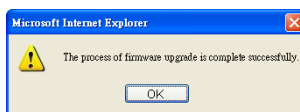

## Projector Upgrade (Projektorin päivitys)

Voit päivittää projektorin laiteohjelmiston Projector Upgrade (Projektorin päivitys) -sivulla.

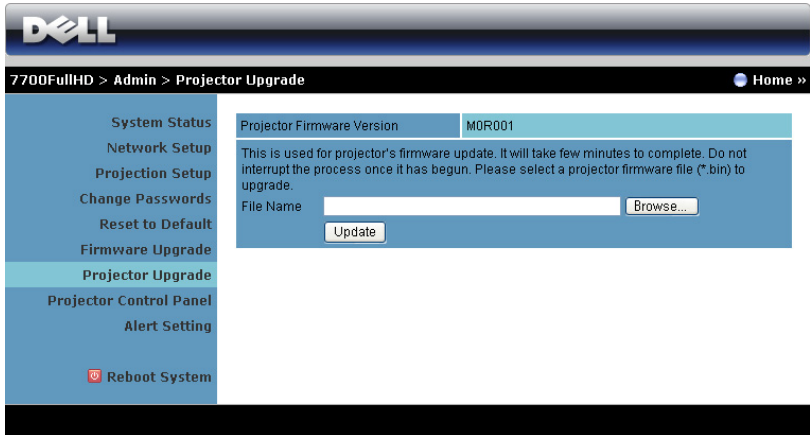

**HUOMAUTUS:** Kun olet päivittänyt firmwaren onnistuneesti, ota Wireless/Network (Langaton/Verkko) pois käytöstä ja takaisin käyttöön OSD-näyttövalikosta, jotta projektorin verkkokortti käynnistetään uudelleen.

**HUOMAUTUS:** Varmista, että langaton valmiustila on päällä (oletus on pois), toimi seuraavien ohjeiden mukaisesti: Advanced Settings (Lisäasetukset) -> Power Settings (Virta-asetukset) -> Wireless (Langaton) -> Always On (Aina päällä).

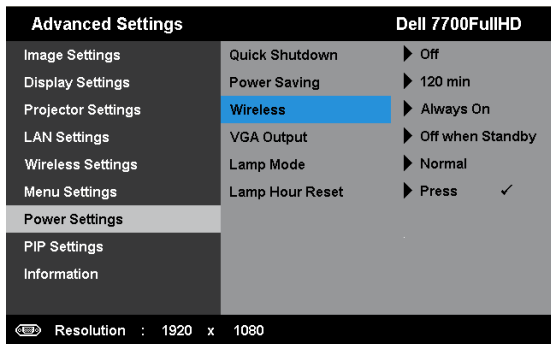



Voit aloittaa firmware-päivityksen seuraavasti:

- 1 Liitä virtajohto, jolloin projektori kytkeytyy valmiustilaan.
- 2 Liitä LAN cable (LAN-kaapeli) projektoriin ja tietokoneeseen.

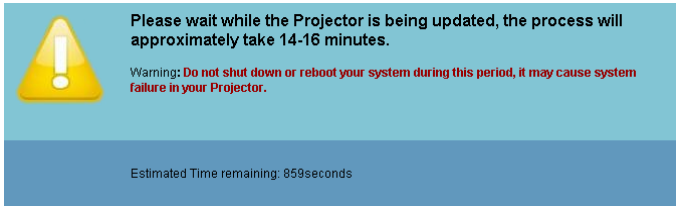
- 3 Avaa internet-selain ja kirjoita osoiteriville IP-osoite (oletus-IP-osoite on 192.168.100.10).
- 4 Paina **Projector Upgrade (Projektorin päivitys)** web-sivulla **Browse (Selaa)** valitaksesi päivitettävän tiedoston.
- 5 Aloita painamalla **Update (Päivitä)** -painiketta. Odota, että järjestelmä päivittää laitteen firmwaren.



 **HUOMAUTUS: Temp (Lämpötila) - ja Lamp (Lamppu) LED-valo** syttyy (keltainen).

 **MUISTUTUS: Älä keskeytä** päivitysprosessia, koska se voi aiheuttaa järjestelmän kaatumisen!

- 6 Napsauta **OK**, kun päivitys on valmis.

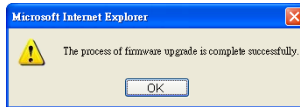

## Projector Control Panel (Projektorin ohjauspaneeli)

**DELL**

7700FullHD > Admin > Projector Control Panel Home »

**System Status**  
Network Setup  
Projection Setup  
Change Passwords  
Reset to Default  
Firmware Upgrade  
Projector Upgrade  
Projector Control Panel  
Alert Setting  
Reboot System

**Projector Information**

Projector Status	On	Refresh
Power Saving	Off	Power ON Power OFF
Alert Status	Good	Clear

**Image Control**

Operation Mode	<input checked="" type="radio"/> Normal Mode <input type="radio"/> ECO Mode
Projector Mode	Front Projection-Desktop
Source Select	None
Video Mode	Presentation Mode
Blank Screen	<input type="radio"/> On <input checked="" type="radio"/> Off
Aspect Ratio	<input checked="" type="radio"/> Original <input type="radio"/> 4:3 <input type="radio"/> Wide
Brightness	50 (0-100) Set
Contrast	50 (0-100) Set
Auto Adjust	

**Audio Control**

Audio Input	HDMI-A
Volume	10 (0-20) Set
Speaker	<input checked="" type="radio"/> On <input type="radio"/> Off
Factory Reset	

### Projector Information (Projektorin tiedot)

- **Projector Status (Projektorin tila):** Tiloja on viisi: Lamp On (Lamppu päällä), Standby (Valmiustila), Power Saving (Virransäästö), Cooling (Jäähdytys) ja Warming up (Lämmittely). Päivitä tila ja hallinta-asetukset napsauttamalla **Refresh (Päivitä)** -painiketta.
- **Power Saving (Virransäästö):** Virransäästön viive voi olla Off (Pois), 30, 60, 90 tai 120 minuuttia. Katso lisätietoja osasta "Power Saving (Virransäästö)" sivulla 52.
- **Alert Status (Varoitustila):** Hälytystiloja on kolme: Lamppuvaroitus, lampun käyttöiän varoitus ja lämpötilavaroitus. Projektori saattaa siirtyä suojaustilaan, jos jokin varoituksista aktivoituu. Voit poistua suojaustilasta ja tyhjentää virhetilan napsauttamalla **Clear (Tyhejennä)** -painiketta, ennen kuin kytket projektorin päälle.

## Image Control (Kuvan hallinta)

- **Operation Mode (Käyttötila):** Sallii käyttötilan valitsemisen. Valittavissa on kaksi vaihtoehtoa: Normal Mode (Tavallinen tila) ja ECO Mode (Säästötila).
- **Projector Mode (Projektoritila):** Voit valita projektoritilan projektorin asennon mukaan. Projektio-tiloja on neljä: Etuprojektio, Kattokiinnitteinen etuprojektio, Takaprojektio ja Kattokiinnitteinen takaprojektio.
- **Source Select (Lähteen valinta):** Valikossa Source Select (Lähteen valinta) voit valita projektorin tulolähteen. Lähteeksi voidaan valita VGA-A, VGA-B, S-Video, Komposiittivideo, HDMI-A, HDMI-B, RCA-komponentti, Langaton näyttö, USB-näyttö tai USB-katselulaite.
- **Video Mode (Videotila):** Valitsemalla tilan voit optimoida näytön kuvan sen perusteella, miten projektoria käytetään:
  - **Presentation (Esitys):** Paras PowerPoint-esityksiin.
  - **Bright (Kirkas):** Maksimikirkkaus ja -kontrasti.
  - **Movie (Elokuva):** Elokvien ja valokuvien katseluun.
  - **sRGB:** Tarkempi väritoisto.
  - **Custom (Muokattu):** Käyttäjän omat asetukset.
- **Blank Screen (Tyhjä ruutu):** Voit valita On (Päälle) tai Off (Pois päältä).
- **Aspect Ratio (Kuvasuhte):** Voit valita kuvasuhteen sen mukaan, miten haluat kuvan näkyvän.
- **Brightness (Kirkkaus):** Valitse arvo säätääksesi kuvan kirkkautta.
- **Contrast (Kontrasti):** Säädä kuvan kontrastia valitsemalla arvo.

Säädä asetukset automaattisesti napsauttamalla **Auto Adjust (Automaattinen säätö)** -painiketta.

## Audio Control (Audiohallinta)

- **Audio Input (Audiotulo):** Valitse tulolähde. Vaihtoehdot ovat: Analog In (Analoginen tulo), HDMI-A, HDMI-B ja Wireless (Langaton) / LAN.
- **Volume (Äänenvoimakkuus):** Valitse äänenvoimakkuuden arvo (0~20).
- **Speaker (Kaiutin):** Valitse **On (Päälle)**, jos haluat ottaa audiotoininnon käyttöön, tai **Off (Pois)**, jos haluat ottaa audiotoininnon pois käytöstä.

Painamalla **Factory Reset (Tehdasasetusten palautus)** voit palauttaa oletusasetukset.



## Alert Setting (Hälytysasetukset)

7700FullHD > Admin > Alert Setting Home »

**System Status**  
Network Setup  
Projection Setup  
Change Passwords  
Reset to Default  
Firmware Upgrade  
Projector Upgrade  
Projector Control Panel

**Alert Setting**

Reboot System

**E-Mail Alert**

Enable  Disable

To:  @

Cc:  @

From:  @

Subject: 7700FullHD-D05698 Alert

**SMTP Setting**

Out going SMTP Server:

Username:

Password:

**Alert Condition**

Lamp warning

Low lamp life

Temperature warning

### E-mail Alert (Sähköposti-ilmoitukset)

- **E-mail Alert (Sähköposti-ilmoitukset):** Voit valita haluatko sähköpostiasetukset käyttöön (Enable) vai pois (Disable).
- **To (Vastaanottaja)/Cc (Kopio)/From (Lähetäjä):** Voit antaa sähköpostin lähettäjän osoitteen (From (Lähetäjä)) ja vastaanottajat (To (Vastaanottaja)/Cc (Kopio)) virhetoimintojen ja varoitusten ilmoituksille.
- **Subject (Aihe):** Voit kirjoittaa sähköpostin aiheivien.

Napsauta **E-mail Alert Test (Sähköposti-ilmoitukset-testi)** -painiketta testataksesi sähköposti-ilmoitusasetuksia.

### SMTP Setting (SMTP-asetukset)

- **Out going SMTP server (Lähtevä SMTP-palvelin), User name (Käyttäjänimi), ja Password (Salasana)-**kohtien tulee olla verkonvalvojan tai MIS-toimittajan antamia.

### Alert Condition (Ilmoitustaso)

- Voit valita poikkeavuudet ja varoitukset, joista haluat ilmoituksen sähköpostiisi. Kun jokin tapahtumista esiintyy, vastaanottajille (To (Vastaanottaja)/Cc (Kopio)) (vastaanottaja/kopio) lähetetään sähköposti.

Tallenna asetukset napsauttamalla **Save (Tallenna)** -painiketta.



**HUOMAUTUS:** Sähköpostihälytys on suunniteltu toimimaan tavallisen oletusporttia 25 käyttävän SMTP-palvelimen kanssa. Se ei tue salausta ja todentamista (SSL tai TLS).

## Reboot System (Käynnistä järjestelmä uudelleen)

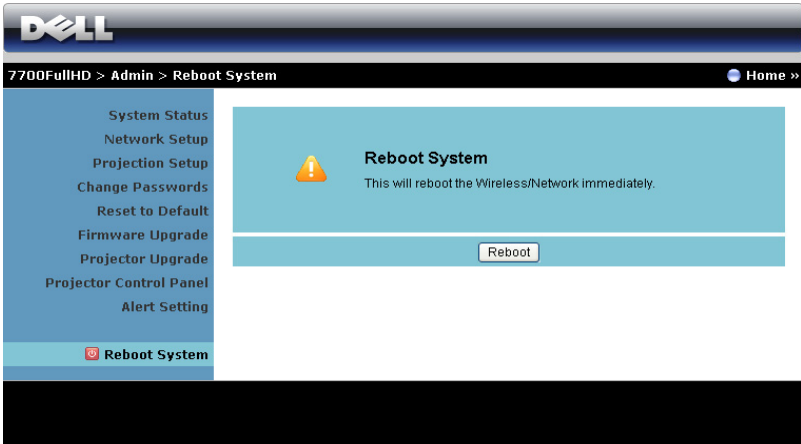

Käynnistä järjestelmä uudelleen napsauttamalla Reboot (Käynnistä uudelleen).

## Crestron

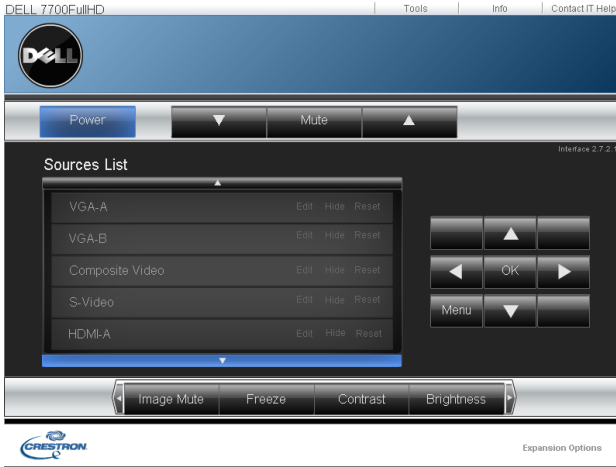

Crestron-toimintoa varten.

### **FAQS (Usein kysyttyä):**

---

Haluaisin käyttää projektoria etänä Internetin kautta. Mitkä ovat parhaat asetukset selaimelle?

Saat parhaat asetukset selaimelle seuraavasti:

**1** Avaa Control Panel (Ohjauspaneeli) → Internet Options (Internet-asetukset) → General (Yleiset) -välilehti → Temporary Internet Files (Väliaikaiset Internet-tiedostot) → Settings (Asetukset) → ja valitse Every visit to the pages (Jokaisella käynnillä sivulla).

**2** Jotkut palomuurit tai virustorjuntaohjelmistot voivat torjua HTTP-sovelluksen. Jos mahdollista, kytke palomuuuri tai virustorjuntaohjelmisto pois päältä.

---

Haluaisin käyttää projektoria etänä Internetin kautta. Mikä porttinumero tulisi avata palomuurista?

Projektori käyttää seuraavia TCP/IP-portteja.

UDP/TCP	Portti Numero	Kuvaus
TCP	80	Web-hallinta (HTTP)
UDP/TCP	25	SMTP: Käytetään sähköpostin reittämiseen postipalvelinten välillä
UDP/TCP	161	SNMP: Simple Network Management Protocol, yksinkertainen verkonhallintaprotokolla
UDP	9131	AMX: Käytetään AMX-hakuun

---

Miksi en voi käyttää projektoria Internetin kautta?

**1** Tarkista, onko tietokone yhteydessä Internetiin.

**2** Tarkista verkonvalvojalta, onko tietokone samassa aliverkossa.

---

Miksi en voi käyttää SMTP-palvelinta?

- 1** Tarkista verkonvalvojalta, onko SMTP-palvelintoiminto avoimna projektorille ja projektorin IP-osoite sallittu SMTP-palvelimella. Projektorin SMTP-porttinumero on 25, mitä ei voi muuttaa.
- 2** Tarkista, että lähtevä SMTP-palvelin, käyttäjänimi ja salasana on asetettu oikein.
- 3** Osa SMTP-palvelimista tarkistaa, että Lähettäjä-kenttä vastaa käyttäjänimeä ja salasanaa. Jos esimerkiksi käytät osoitetta [test@dell.com](mailto:test@dell.com) Lähettäjä-kentässä, tulisi myös käyttää [test@dell.com](mailto:test@dell.com) -tilitietoja käyttäjänimeä ja salasanaa varten SMTP-palvelimella.

---

Miksi en voi vastaanottaa testisähköpostia, vaikka projektori ilmoittaa, että testisähköposti on lähetetty?

SMTP-palvelin voi luulla viestiä roskapostiksi tai SMTP-palvelimessa voi olla rajoituksia. Tarkista verkonvalvojalta SMTP-palvelimen asetukset.

---

## ***Palomuurin määrittelyt ja usein kysytyt kysymykset***

K: Miksi en voi käyttää Web-hallinnan sivua?

V: Tietokoneen palomuurin asetukset voivat estää käyttämästä Web-hallinnan web-sivua. Katso määrittelyasetukset seuraavasta:

<b>Palomuurisuojaus</b>	<b>Määrittelyt</b>
<b>McAfee Security Center</b>	<ol style="list-style-type: none"><li><b>1</b> Käynnistä McAfee Security Center (Start (Käynnistä) &gt; All Programs (Kaikki ohjelmat) &gt; McAfee &gt; McAfee Security Center.</li><li><b>2</b> Valitse <b>Personal Firewall Plus</b> -välilehdeltä <b>View the Internet Applications List</b> (Näytä Internet-sovellusluettelo).</li><li><b>3</b> Etsi ja valitse luettelosta <b>Dell 7700FullHD</b> -projektori.</li><li><b>4</b> Napsauta oikealla painikkeella <b>Permissions (Luvat)</b> -saraketta.</li><li><b>5</b> Valitse <b>Allow Full Access</b> (Salli täysi käyttö) ponnahdusvalikosta.</li></ol>
<b>Norton AntiVirus</b>	<ol style="list-style-type: none"><li><b>1</b> Käynnistä Norton AntiVirus (Start (Käynnistä) &gt; All Programs (Kaikki ohjelmat) &gt; Norton AntiVirus &gt; Norton AntiVirus.</li><li><b>2</b> Valitse <b>Options (Asetukset)</b> -valikosta Norton AntiVirus.</li><li><b>3</b> Valitse <b>Status (Tila)</b> -sivulta <b>Internet Worm Protection (Internet-matosuojaus)</b>.</li><li><b>4</b> Etsi ja valitse ohjelma luettelosta <b>Dell 7700FullHD</b> -projektori.</li><li><b>5</b> Napsauta oikealla painikkeella <b>Internet Access (Internet-käyttö)</b> -saraketta</li><li><b>6</b> Valitse ponnahdusvalikosta <b>Permit All</b> (Salli kaikki).</li><li><b>7</b> Napsauta <b>OK</b>.</li></ol>
<b>Sygate Personal Firewall</b>	<ol style="list-style-type: none"><li><b>1</b> Avaa Sygate Personal Firewall (Start (Käynnistä) &gt; All Programs (Kaikki ohjelmat) &gt; Sygate &gt; Sygate Personal Firewall.</li><li><b>2</b> Etsi ja napsauta hiiren oikealla painikkeella <b>Running Applications</b> (käynnissä olevat sovellukset) -luettelossa valintaa <b>Dell 7700FullHD</b> -projektori</li><li><b>3</b> Valitse ponnahdusvalikosta <b>Allow</b> (Salli).</li></ol>

<b>Palomuurisuojaus</b>	<b>Määrittelykset</b>
Windows Firewall (Windowsin palomuuuri)	<ol style="list-style-type: none"> <li><b>1</b> Käynnistä Windows Firewall (Windowsin palomuuuri) (Start (Käynnistä) &gt; All Programs (Kaikki ohjelmat) &gt; Control Panel (Ohjauspaneeli)). Kaksoinsapsauta kohtaa <b>Windows Firewall (Windowsin palomuuuri)</b>.</li> <li><b>2</b> Poista <b>General (Yleiset)</b> -välilehdeltä valinta <b>Don't allow exceptions (Älä salli poikkeuksia)</b>.</li> <li><b>3</b> Napsauta <b>Exceptions (Poikkeukset)</b> -välilehdeltä <b>Add Program... (Lisää ohjelma...)</b> -painiketta.</li> <li><b>4</b> Etsi ja valitse ohjelmaluettelosta <b>Dell 7700FullHD</b> -projektorin ja napsauta <b>OK</b>-painiketta.</li> <li><b>5</b> Vahvista poikkeusasetukset napsauttamalla <b>OK</b>.</li> </ol>
Zone Alarm	<ol style="list-style-type: none"> <li><b>1</b> Käynnistä Zone Alarm -palomuuuri (Start (Käynnistä) &gt; All Programs (Kaikki ohjelmat) &gt; Zone Labs &gt; Zone Labs Center).</li> <li><b>2</b> Etsi ja valitse <b>Program Control (Ohjelman hallinta)</b> -sivun luettelosta <b>Dell 7700FullHD</b> -projektorin.</li> <li><b>3</b> Napsauta oikealla painikkeella <b>Access-Trusted (Käyttö-Luotettu)</b> -saraketta.</li> <li><b>4</b> Valitse ponnahdusvalikosta <b>Allow (Salli)</b>.</li> <li><b>5</b> Napsauta oikealla painikkeella ja valitse <b>Allow (Salli)</b> sarakkeisiin <b>Access-Internet (Käyttö-Internet)</b>, <b>Server-Trusted (Palvelin-Luotettu)</b> ja <b>Server-Internet (Palvelin-Internet)</b>.</li> </ol>

# Luo sovellustunniste

 **HUOMAUTUS:** Tämä ominaisuus on käytettävissä vain malleissa, joka langaton-tila on käytettävissä.

Sovellustunnisteen avulla voit suorittaa Plug and Show (Liitä ja esitä) -toiminnon USB-tunnisteella.

- 1 Napsauta sovellusohjelmistosta  > Make Application Token (Luo sovellustunniste).
- 2 Seuraava ruutu tulee näkyviin. Napsauta Next (Seuraava).



- 3 Liitä flash-asema mihin tahansa tietokoneen USB-porteista. Valitse asema luettelosta ja valitse Next (Seuraava).

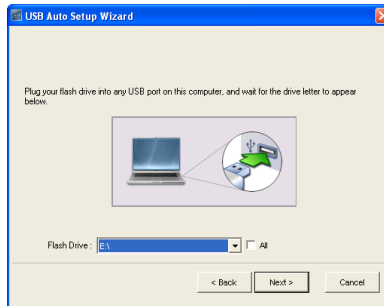

- 4 Sulje asennusohjelma napsauttamalla **Finish** (Valmis).





# Projektorin vianmääritys



Jos sinulla on ongelmia projektorisi kanssa, katso seuraavat vianmääritysohjeet. Jos ongelma ei selviä, ota yhteyttä Delliin™ (Katso Yhteydenotto Delliin™ sivulta sivu 115).



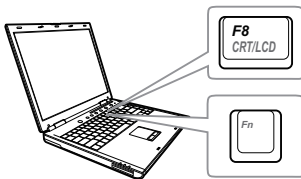

## Ongelma

Ruudulle ei tule kuvaa



## Mahdollinen ratkaisu

- Varmista, että linssin suojuus on otettu pois ja että projektori on päällä.
- Varmista, että olet valinnut oikean tulolähteen INPUT SOURCE (TULOLÄHDE) -valikosta.
- Varmista, että ulkoinen grafiikkaportti on toiminnassa. Jos käytät kannettavaa Dell™-tietokonetta, paina   (Fn+F8). Jos kyse on muusta tietokoneesta, katso tietoja sen ohjekirjasta. Jos kuvat eivät näy oikein, päivitä tietokoneen näytönohjaimen laiteohjain. Dell-tietokoneiden kohdalla katso support.dell.com.
- Varmista, että kaikki kaapelit on kytketty hyvin. Katso "Projektorin kytkeminen" sivulla 10.
- Varmista, että liittimien nastat eivät ole vääntyneet tai katkenneet.
- Varmista, että lamppu on asennettu hyvin (katso "Lampun vaihtaminen" sivulla 106).
- Käytä valintaa Test Pattern (Testikuvio) Projector Settings (Projektorin asetukset) -valikon kohdassa Advanced Settings (Lisäasetukset). Varmista, että testikuvion värit ovat oikein.

<b>Ongelma (jatkuu)</b>	<b>Mahdollinen ratkaisu (jatkuu)</b>
Osittainen, liukuva tai väärin näytetty kuva	<p><b>1</b> Paina <b>Auto Adjust (Automaattinen säätö)</b> -painiketta kaukosäätimestä tai ohjauspaneelistä.</p> <p><b>2</b> Jos käytät Dell™-kannettavaa tietokonetta, aseta tietokoneen resoluutioksi Full HD (1920x1080):</p> <p><b>a</b> Napsauta hiiren oikealla painikkeella Microsoft® Windows® -työpöydän käyttämätöntä osiota, valitse <b>Properties (Ominaisuudet)</b> ja valitse sitten <b>Settings (Asetukset)</b> -välilehti.</p> <p><b>b</b> Varmista, että asetuksissa on 1920 x 1080 pikseliä ulkoista näyttöporttia varten.</p> <p><b>c</b> Paina   (Fn+F8).</p>
Esityksesi ei näy ruudulla	Jos käytät kannettavaa tietokonetta, paina   (Fn+F8).
Kuva on epävakaata tai vilkkuva	Sääda seurantasäätöä (tracking) kuvaruutunäytön <b>Display Settings (Näyttöasetukset)</b> -valikon <b>Advanced Settings (Lisäasetukset)</b> -välilehdellä (vain PC-tilassa).
Kuvassa on pystysuuntainen, vilkkuva palkki	Sääda taajuutta kuvaruutunäytön <b>Display Settings (Näyttöasetukset)</b> -valikon <b>Advanced Settings (Lisäasetukset)</b> -välilehdellä (vain PC-tilassa).

<b>Ongelma (jatkuu)</b>	<b>Mahdollinen ratkaisu (jatkuu)</b>
Kuvan väri on väärä	<ul style="list-style-type: none"> <li>• Jos näyttö vastaanottaa väärää lähtösignaalia grafiikkakortilta, valitse signaalin tyyppi RGB kuvaruutuvalikon <b>Image Settings (Kuva-asetukset)</b> -valikon <b>Advanced Settings (Lisäasetukset)</b> -välilehdeltä.</li> <li>• Käytä valintaa <b>Test Pattern (Testikuvio) Projector Settings (Projektorin asetukset)</b> -valikon kohdassa <b>Advanced Settings (Lisäasetukset)</b>. Varmista, että testikuvion värit ovat oikein.</li> </ul>
Kuva ei ole tarkka	<ol style="list-style-type: none"> <li>1 Säädä projektorilinsin tarkennusrengasta.</li> <li>2 Varmista, että projektoriruutu on vaaditun etäisyyden sisällä projektorista (100,00 cm [1,0 m] - 1 200,00 cm [12,0 m]).</li> </ol>
Kuva on venytetty katseltaessa 16:9-suhteen DVD:tä	<p>Projektori tunnistaa automaattisesti tulosignaalin kuvasuhteen. Kun asetus Original (Alkuperäinen) on valittu, projektori säilyttää projisoidun kuvan tulosignaalin mukaisen kuvasuhteen.</p> <p>Jos kuva on yhä venytetty, säädä kuvasuhdetta kuvaruutunäytön <b>Display Settings (Näyttöasetukset)</b> -valikon <b>Advanced Settings (Lisäasetukset)</b> -välilehdellä.</p>
Kuva on käänteinen	<p>Valitse kuvaruutuvalikon <b>Projector Settings (Projektorin asetukset)</b> -valikon <b>Advanced Settings (Lisäasetukset)</b> -välilehti ja säädä projektiotilaa.</p>
Lamppu on palanut loppuun tai päästää poksahdavan äänen	<p>Kun lamppu tulee käyttökänsä loppuun, se saattaa palaa loppuun ja saattaa päästää kovan, poksahdavan äänen. Jos näin käy, projektori ei kytkeydy enää päälle. Katso seuraavasta ohjeesta, miten lamppu vaihdetaan: "Lampun vaihtaminen" sivulla 106.</p>
LAMP-valo palaa keltaisena	<p>Jos LAMP-valo palaa keltaisena, vaihda lamppu.</p>

<b>Ongelma (<i>jatkuu</i>)</b>	<b>Mahdollinen ratkaisu (<i>jatkuu</i>)</b>
LAMP-valo vilkkuu keltaisena	<p>Jos <b>LAMP</b>-valo vilkkuu keltaisena, lamppumoduulin liitännässä voi olla häiriö. Tarkista lamppumoduuli ja varmista, että se on oikein asennettu.</p> <p>Jos <b>LAMP</b>-valo ja <b>Power</b>-valo vilkkuvat keltaisina, lampun ajurissa on vikaa ja projektori kytkeytyy automaattisesti pois päältä.</p> <p>Jos <b>LAMP (Lamppu)</b> - ja <b>TEMP (Lämpötila)</b> -valot vilkkuvat keltaisena ja <b>Power (Virta)</b> -valo palaa sinisenä, värityörässä on vika ja projektori kytkeytyy automaattisesti pois päältä.</p> <p>Voit pyyhkiä suojaustilan painamalla ja pitämällä pohjassa virtapainiketta 10 sekuntia.</p>
TEMP-valo palaa keltaisena	Projektori on ylikuumentunut. Näyttö kytkeytyy automaattisesti pois päältä. Kytke näyttö takaisin päälle, kun projektori on jäähtynyt. Jos ongelma ei selviä, ota yhteyttä Delliin™.
TEMP-valo vilkkuu keltaisena	Jos projektorin tuulettimeen tulee vika, projektori sammuu automaattisesti. Yritä pyyhkiä projektoritila painamalla ja pitämällä pohjassa <b>virtapainiketta</b> 10 sekuntia. Odota noin 5 minuuttia ja yritä kytkeä virta takaisin päälle. Jos ongelma ei selviä, ota yhteyttä Delliin™.
Kuvaruutunäyttö ei tule näkyviin	Kokeile avata näyttövalikko painamalla paneelin Valikko-painiketta 15 sekunnin ajan. Tarkista <b>Menu Lock (Valikkolukko)</b> sivu 49.
Kaukosäädin ei toimi sujuvasti, tai sen kantama on erittäin rajoittunut	Pariston virta saattaa olla vähissä. Tarkista, onko kaukosäätimen lähettämä lasersäde liian himmeä. Jos on, vaihda kaukosäätimeen kaksi uutta AAA-paristoa.

# Merkkivalot

Projektorin tila	Kuvaus	Hallintanäppäimet	Merkkivalo	
		Virta	TEMP (Keltainen)	LAMP (Keltainen)
Valmiustila	Projektori valmiustilassa. Valmis kytkeemään virran päälle.	SININEN Vilkkuu	POIS	POIS
Projektorin lämmitys	Projektori lämpiää ja virta kytkeytyy päälle hetken kuluttua.	SININEN	POIS	POIS
Lamppu palaa	Projektori on normaalisissa tilassa, valmiina näyttämään kuvaa. ☑️ <b>Huom.:</b> Kuvaruutunäyttö ei ole auki.	SININEN	POIS	POIS
Jäähdytystila	Projektori jäähtyy virran sammutusta varten.	SININEN	POIS	POIS
Jäähdytys ennen virransäätötilaan siirtymistä	Projektori viilenee 60 sekunnin ajan ennen virransäätötilaan siirtymistä.	KELTAINEN	POIS	POIS
Projektori ylikuumentunut	Tuuletusaukot on tukittu tai huoneen lämpötila voi olla yli 35 °C. Projektori kytkeytyy automaattisesti pois päältä. Varmista, ettei mikään tuki tuuletusaukkoja ja ettei huonelämpötila ylitä tai alita käyttörajoja. Jos ongelma ei selviä, ota yhteyttä Dellin.	POIS	KELTAINEN	POIS
Lamppuohjain ylikuumentunut	Lamppuohjain on ylikuumentunut. Tuuletusaukot on saatettu tukkia. Projektori kytkeytyy automaattisesti pois päältä. Kytke näyttö takaisin päälle, kun projektori on jäähtynyt. Jos ongelma ei selviä, ota yhteyttä Dellin.	KELTAINEN	KELTAINEN	POIS
Tuulettimessa on vikaa	Yhdessä tuulettimista on vikaa. Projektori kytkeytyy automaattisesti pois päältä. Jos ongelma ei selviä, ota yhteyttä Dellin.	POIS PÄÄLTÄ	KELTAINEN Vilkkuu	POIS
Lampun ajurissa on vikaa	Lampun ajurissa on vikaa. Projektori kytkeytyy automaattisesti pois päältä. Irrota virtajohto kolmen minuutin jälkeen ja kytke sitten näyttö takaisin päälle. Jos ongelma ei selviä, ota yhteyttä Dellin.	KELTAINEN Vilkkuu	POIS	KELTAINEN Vilkkuu
Väripyörässä on vikaa	Väripyörä ei mene päälle. Projektorissa on vikaa ja se sammuu automaattisesti. Irrota virtajohto kolmen minuutin jälkeen ja kytke sitten projektori takaisin päälle. Jos ongelma ei selviä, ota yhteyttä Dellin.	SININEN	KELTAINEN Vilkkuu	KELTAINEN Vilkkuu
Lampussa on vikaa	Lamppu on viallinen. Vaihda lamppu.	POIS	POIS	KELTAINEN
Vika - DC-virtalähde (+12 V)	Virransyöttö on keskeytynyt. Projektori kytkeytyy automaattisesti pois päältä. Irrota virtajohto kolmen minuutin jälkeen ja kytke sitten projektori takaisin päälle. Jos ongelma ei selviä, ota yhteyttä Dellin.	KELTAINEN Vilkkuu	KELTAINEN	KELTAINEN
Lampumoduulin yhteys epäonnistui	Lampumoduulin yhteydessä voi olla häiriöitä. Tarkista lampumoduuli ja varmista, että se on oikein asennettu. Jos ongelma ei selviä, ota yhteyttä Dellin.	POIS	POIS	KELTAINEN Vilkkuu

## Lampun vaihtaminen

**△ MUISTUTUS:** Ennen kuin teet tässä osiossa kuvattuja toimenpiteitä, seuraa sivulla sivu 8 olevia turvallisuusohjeita.

Vaihda lamppu uuteen, kun ruutuun tulee teksti "**Lamp is approaching the end of its useful life in the operation (Lampun käyttöikä lähenee loppuaan).**

**Replacement suggested! [www.dell.com/lamps](http://www.dell.com/lamps)"** (lamppu lähestyy sen täyden toimintakunnon loppua. Suosittelemme sen vaihtamista. [www.dell.com/lamps](http://www.dell.com/lamps)).

Jos ongelma jatkuu lampun vaihtamisen jälkeen, ota yhteyttä Dell™-asiakastukeen. Katso lisätietoja kohdasta Yhteydenotto Dell™-asiakastukeensivulla 115.

**△ MUISTUTUS:** Käytä alkuperäisiä lamppuja, jotta projektori voi toimia turvallisesti ja ihanteellisesti.

**△ MUISTUTUS:** Lamppu tulee käytössä erittäin kuumaksi. Älä yritä vaihtaa lamppua uuteen ennen kuin projektorin on annettu jäähtyä ainakin 30 minuuttia.

**△ MUISTUTUS:** Älä koske lamppuun tai lampun lasiin missään vaiheessa. Projektorin lamput ovat hyvin hauraita ja saattavat pirstoutua kosketuksesta. Lasinsirut ovat teräviä ja saattavat aiheuttaa vammoja.

**△ MUISTUTUS:** Jos lamppu pirstoutuu, poista kaikki lasinsirut projektorista ja hävitä tai kierrätä lamppu valtion, paikallisten tai liittovaltion lakien mukaisesti. Lisätietoja saat osoitteesta [www.dell.com/hg](http://www.dell.com/hg).

- 1 Kytke projektori pois päältä ja irrota virtajohto.
- 2 Anna projektorin jäähtyä vähintään 30 minuuttia.
- 3 Irrota molemmat ruuvit, jotka kiinnittävät lampun suojuksen, ja irrota suojus.
- 4 Irrota molemmat ruuvit, jotka kiinnittävät lampun.
- 5 Vedä lamppu ulos sen metallikahvasta.

**🔧 HUOMAUTUS:** Dell™ saattaa vaatia, että takuuvaihdetut lamput palautetaan Dellille™. Muussa tapauksessa ota yhteys paikalliseen jätteenhävityslaitokseen lähintä sijoituspaikkaa varten.

- 6 Pane uusi lamppu paikalleen.
- 7 Kiristä molemmat ruuvit, jotka kiinnittävät lampun.

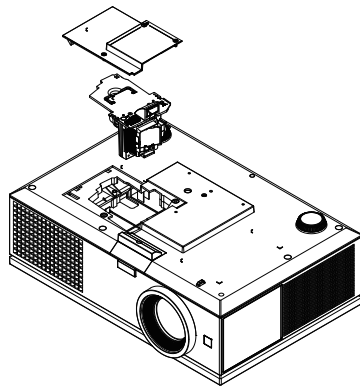

**8** Pane lampun suojus takaisin paikalleen ja kiristä molemmat ruuvit.

**9** Nollaa lampun käyttöikä valitsemalla "Yes" (Kyllä) kuvaruutunäytön **Lamp Hour Reset (Nollaa lampputunnit)** -valikon **Power Settings (Virta-asetukset)** -välilehden **Advanced Settings (Lisäasetukset)** -kohdassa (Katso lisätietoja Lisäasetukset-valikon Virta-asetuksista sivu 51). Kun uusi lamppumoduuli on vaihdettu, projektori tunnistaa sen automaattisesti ja nollaa lampun tunnit.



**MUISTUTUS:** Lampun hävittäminen (koskee vain Yhdysvaltoja)

 TÄMÄN TUOTTEEN SISÄLLÄ OLEVA LAMPPU TAI LAMPUT SISÄLTÄVÄT ELOHOPEAA, JA NE TÄYTYY KIERRÄTTÄÄ TAI HÄVITTÄÄ PAIKALLISTEN SÄÄDÖSTEN TAI LAKIEN MUKAAN. SAAT LISÄTIETOJA OSOITTEESTA [WWW.DELL.COM/HG](http://WWW.DELL.COM/HG) TAI OTTAMALLA YHTEYTTÄ ELECTRONIC INDUSTRIES ALLIANCEEN OSOITTEESSA [WWW.EIAE.ORG](http://WWW.EIAE.ORG). JOS TARVITSET LAMPPUKOHTAISTA LISÄTIETOA LAMPUN HÄVITTÄMISESTÄ, SIITTY OSOITTEESEEN [WWW.LAMPRECYCLE.ORG](http://WWW.LAMPRECYCLE.ORG).

## Tekniset tiedot

Valoventtiili	0,95" 1080p DMD, DarkChip2™
Kirkkaus	5000 ANSI-lumenia (enintään)
Kontrastisuhde	2500:1 (Luonnollinen) 10000:1 (Dynaaminen) 20000:1 (Staattinen)
Yhdenmukaisuus	85% tyypillisesti (Japanin standardi - JBMA)
Pikseleiden määrä	1920x1080 (1080p)
Aspect Ratio (Kuvasuhte)	16:9
Näytettävä väri	1,07 miljardia väriä (sekoitussävytyksellä)
Väripyörän nopeus	2X
Projektiolinssi	F-Stop: F/ 2,6–2,9 Polttoväli, f = 39,12–46,94 mm 1,2X manuaalinen zoom-linssi Heittosuhte = 1,85–2,22 laaja ja tele Siirtymäsuhte: 115 ± 5%
Projektoruutukoko	20,3–292,9 tuumaa (halkaisija)
Projektiöetäisyys	3,28~39,37 jalkaa (1 m ~ 12 m)
Videoyhteensopivuus	Komposiittivideo / S-Video: NTSC (J, M, 4,43), PAL (B, D, G, H, I, M, N, Nc, 60), SECAM (B, D, G, K, K1, L)  HDMI ja komponenttivideotulo (VGA:n ja YPbPr RCA:n kautta): 1080i/p, 720p, 576i/p, 480i/p
Virrannotto	Universaali AC 100-240, 50-60 Hz PFC-ominaisuudella



Virrankulutus	Normaalitila: 525 W $\pm$ 10 % @ 110 Vac Säästötila: 430 W $\pm$ 10 % @ 110 Vac Virransäästötila: <20 W (Langaton ja Verko päällä) Valmiustila: < 0,5 W (Verko, VGA-lähtö ja Langaton pois)
Audio	2 kaiutinta x 5 watin RMS
Melutaso	39 dB(A) tavallisessa tilassa , 36 dB(A) säästötilassa
Paino	7,26 kg
Mitat (L x K x S)	17,01x5,31x11,42 tuumaa (432x135x290 mm)

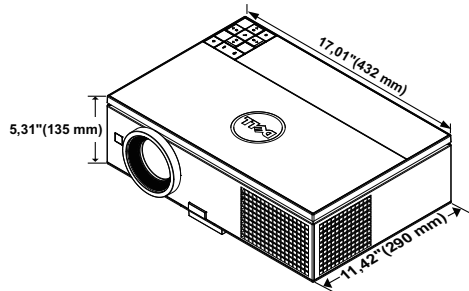

Käyttöympäristö	Käyttölämpötila: 5 °C - 35°C (41°F - 95°F) Kosteus: 80 % maksimi Varastointilämpötila: 0 °C - 60°C (32°F - 140°F) Kosteus: 90 % maksimi Lähetyslämpötila: -20 °C - 60°C (-4 °F - 140°F) Kosteus: 90 % maksimi
I/O-liitännät	Virta: Yksi vaihtovirtapistoke (3-nastainen - C14-tulo) VGA-tulo: Kaksi 15-pinnistä D-sub-liitintä (sininen), VGA-A ja VGA-B, analogisille RGB-/komponenttitulosignaaleille. VGA-lähtö: Yksi 15-pinninen D-sub-liitäntä (musta) VGA-A-kierrolle. Komponenttivideotulo: Yksi sarja RCA-liitäntöjä (RGB) komponenttitulosignaaleille.

S-Videotulo: Yksi vakio 4-nastainen mini-DIN-liitin  
S-Video-liitin Y/C-signaalia varten.

Komposiittivideotulo: Yksi keltainen RCA-liitäntä  
CVBS-signaalille.

HDMI-tuloliitäntä: Kaksi HDMI-liitäntää HDMI  
1.3 -tukea varten. HDCP-yhteensopiva.

Analoginen audiotulo: Yksi 3,5 mm:n  
stereominikuulokeliitäntä (sininen).

Määrittämätön audiolähtö: Yksi 3,5 mm:n  
stereominikuulokeliitäntä (vihreä).

USB (Tyyppi A) -portti: Yksi USB-liitäntä  
Valokuva/PtG-kuvaselainta varten (JPG/PPT-  
muoto).

USB (Tyyppi B) -portti: Yksi mini-USB (slave)  
kaukosäädintukea varten ja yksi USB-liitäntä USB-  
näyttötukea varten.

RS232-portti: Yksi 9-nastainen D-sub-liitin DIN  
RS232-yhteyttä varten.

RJ45-portti: Yksi RJ45-liitäntä projektorin  
hallintaan verkon kautta ja LAN-näyttöä varten.

12 V -lähtö: Yksi 12 V DC / 200 mA -  
maksimirelelähtö automaattiruudun käyttöön.

Langaton käyttöavain

Langaton standardi: IEEE802.11b/g/n

Langaton: Yksi Wi-Fi USB (Tyyppi A) -liitäntä langattoman käyttöavaimen tukea varten (USB-käyttöliittymä, valinnainen).

Käyttöjärjestelmät: Windows 7/Vista/XP/2000, MAC OS X

Tuki: Diaesitysten ja projektorin hallinta

Jopa 30 käyttäjän samanaikainen yhteys.

Neljä yhteen -jako. Mahdollistaa neljä esitysdian heijastamisen ruudulle.

Kokoushallinta-tila.

Tuki audioprojisoinnille (asennettava ylimääräinen ohjain)

Tukee videovirtauttamista (enintään 720p)

Lamppu

Philips 400 W käyttäjän vaihdettava lamppu (jopa 2000 tuntia virransäästötilassa; jopa 1500 tuntia normaalissa tilassa)



**HUOMAUTUS:** Minkä tahansa projektorin lampun käyttöikä on vain himmenemisen mitta, eikä se määritä milloin lamppu menee epäkuntoon ja lakkaa toimimasta. Lampun käyttöikä määritetään ajaksi, jonka yli 50 prosentilla lampunäytteenstä lampun kirkkaus vähenee noin 50 prosenttia tietyn lampun lumen-arvosta. Lampun kestoikä ei ole taattu millään. Projektorin lampun todelliseen käyttöikään vaikuttavat käyttöolosuhteet ja käyttötavat. Jos projektoria käytetään rasittavissa olosuhteissa, mukaan lukien pölyiset ympäristöt, korkeat lämpötilat, usean tunnin päivittäinen käyttö ja äkilliset virransammumiset, lampun käyttöikä voi lyhentyä tai lamppuun voi tulla vika.

## PS232-nastamääritys

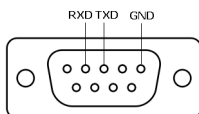

### RS232-protokolla

- Tietoliikenneasetukset

Yhteysasetukset	Arvo
Siirtonopeus	19,200
Databittejä	8
Pariteetti	Ei mitään
Loppubittejä	1

- **Komentotyypit**

Näyttövalikon tuominen näkyviin ja asetusten säätö.

- **Ohjauksen komentosyntaksi (tietokoneelta projektorille)**

[H][AC][SoP][CRC][ID][SoM][KOMENTO]

- **Esimerkki:** Virta päälle -komento (lähetä ensin matala tavu)

--> 0xBE, 0xEF, 0x10, 0x05, 0x00, 0xC6, 0xFF, 0x11, 0x11, 0x01, 0x00, 0x01

- **Ohjauksen komentoluettelo**

Voit katsoa viimeisimmän RS232-koodin Dellin tukisivuilta osoitteessa: [support.dell.com](http://support.dell.com).

## PIP-yhdistelmälahteet

	HDMI-A	HDMI-B	VGA-A	VGA-B	Komponentti
HDMI-A	Ei	Ei	Kyllä	Kyllä	Kyllä
HDMI-B	Ei	Ei	Kyllä	Kyllä	Kyllä
VGA-A	Kyllä	Kyllä	Ei	Ei	Ei
VGA-B	Kyllä	Kyllä	Ei	Ei	Ei
Komponentti	Kyllä	Kyllä	Ei	Ei	Ei
S-video	Kyllä	Kyllä	Ei	Ei	Ei
Komposiitti	Kyllä	Kyllä	Ei	Ei	Ei
Langaton näyttö	Ei	Ei	Kyllä	Kyllä	Kyllä
USB-näyttö	Ei	Ei	Kyllä	Kyllä	Kyllä
USB-kuvaselain	Ei	Ei	Kyllä	Kyllä	Kyllä

	S-video	Komposiitti	Langaton näyttö	USB-näyttö	USB-kuvaselain
HDMI-A	Kyllä	Kyllä	Ei	Ei	Ei
HDMI-B	Kyllä	Kyllä	Ei	Ei	Ei
VGA-A	Ei	Ei	Kyllä	Kyllä	Kyllä
VGA-B	Ei	Ei	Kyllä	Kyllä	Kyllä
Komponentti	Ei	Ei	Kyllä	Kyllä	Kyllä
S-video	Ei	Ei	Kyllä	Kyllä	Kyllä
Komposiitti	Ei	Ei	Kyllä	Kyllä	Kyllä
Langaton näyttö	Kyllä	Kyllä	Ei	Ei	Ei
USB-näyttö	Kyllä	Kyllä	Ei	Ei	Ei
USB-kuvaselain	Kyllä	Kyllä	Ei	Ei	Ei

## Yhteensopivuustilat (analoginen/digitaalinen)

Resoluutio	Päivitystaajuuus (Hz)	Vaakataajuuus (kHz)	Pikselitaajuuus (MHz)
640 x 350	70,087	31,469	25,175
640 x 480	59,940	31,469	25,175
640 x 480 p60	59,940	31,469	25,175
720 x 480 p60	59,940	31,469	27,000
720 x 576 p50	50,000	31,250	27,000
720 x 400	70,087	31,469	28,322
640 x 480	75,000	37,500	31,500
848 x 480	60,000	31,020	33,750
640 x 480	85,008	43,269	36,000
800 x 600	60,317	37,879	40,000
800 x 600	75,000	46,875	49,500
800 x 600	85,061	53,674	56,250
1024 x 768	60,004	48,363	65,000
1 280 x 720 p50	50,000	37,500	74,250
1 280 x 720 p60	60,000	45,000	74,250
1 920 x 1 080 i50	50,000	28,125	74,250
1 920 x 1 080 i60	60,000	33,750	74,250
1280 x 720	59,855	44,772	74,500
1024 x 768	75,029	60,023	78,750
1280 x 800	59,810	49,702	83,500
1366 x 768	59,790	47,712	85,500
1360 x 768	60,015	47,712	85,500
1024 x 768	84,997	68,677	94,500
1440 x 900	59,887	55,935	106,500
1152 x 864	75,000	67,500	108,000
1280 x 960	60,000	60,000	108,000
1280 x 1024	60,020	63,981	108,000
1152 x 864	85,000	77,095	119,651
1400 x 1050	59,978	65,317	121,750
1280 X 800	84,880	71,554	122,500
1280 x 1024	75,025	79,976	135,000
1 440 X 900	74,984	70,635	136,750
1680 x 1050	59,954	65,290	146,250
1280 x 960	85,002	85,938	148,500
1920 x 1080	60,000	67,500	148,500
1400 X 1050	74,867	82,278	156,000
1280 x 1024	85,024	91,146	157,000
1 440 X 900	84,842	80,430	157,000
1 600 x 1 200	60,000	75,000	162,000

# Yhteydenotto Delliin

Yhdysvalloissa olevat asiakkaat voivat soittaa numeroon 800-WWW-DELL (800-999-3355).



**HUOMAUTUS:** Jos sinulla ei ole toimivaa Internet-yhteyttä, löydät yhteystietomme ostokuitista, lähetysluettelosta, laskusta tai Dellin tuoteluettelosta.

Dell™ tarjoaa useita Internet- ja puhelintukia sekä palvelumahdollisuuksia. Palveluiden saatavuus vaihtelee maittain, eikä kaikkia ehkä ole saatavilla juuri sinun alueellasi. Ota yhteyttä Delliin myyntiin, tekniseen tukeen tai asiakaspalveluun liittyvissä asioissa:

- 1 Käy osoitteessa [support.dell.com](https://support.dell.com).
- 2 Etsi maa tai alue **Choose A Country/Region (Valitse maa/alue)** -pudotusvalikosta sivun alareunassa.
- 3 Valitse **Contact Us (Ota meihin yhteyttä)** sivun vasemmasta reunasta.
- 4 Valitse haluamasi palvelu tai tukilinkki.
- 5 Valitse sinulle parhaiten sopiva tapa ottaa yhteyttä Delliin.

# Liite: Sanasto

**ANSI LUMENS (ANSI-LUMENIT)** — Kirkkauden mittaamisen standardi. Lumenit lasketaan jakamalla neliömetrin kokoinen kuva yhdeksään yhtä suureen neliöön, mittaamalla luksilukema (eli kirkkaus) jokaisen neliön keskeltä ja laskemalla lopuksi näiden yhdeksän lukeman keskiarvo.

**ASPECT RATIO (KUVASUHDE)** — Yleisin kuvasuhde on 4:3. Varhaiset televisiot ja tietokonenäytöt käyttävät kuvasuhdetta 4:3, joka tarkoittaa että kuvan leveys on 4/3 kertaa sen korkeus.

**Brightness (Kirkkaus)** — Näytöstä, projektionäytöstä tai projektiolaitteesta säteilevän valon määrä. Projektorin kirkkaus mitataan ANSI-lumeneina.

**Color Temperature (Väriämpö)** — Valkoisen valon väri. Matalissa väriämpötiloissa valo on lämmintä (keltaista/punaista) kun taas korkeissa väriämpötiloissa valo on kylmempi (sinisempi). Väriämpötilan mittayksikkö on kelvin (K).

**Component Video (Komponenttivideo)** — Tapa kuljettaa hyvänlaatuista videokuvaa, joka muodostuu luminanssisignaalista ja kahdesta eri krominanssisignaalista. Ne määrittellään YPbPr:ksi (analoginen komponentti) ja YCbCr:ksi (digitaalinen komponentti). Komponenttivideo on käytettävissä DVD-soittimissa.

**Composite Video (Komposiittivideo)** — on videosignaali, joka yhdistää luman (kirkkauden), kroman (värin), väripurskeen sekä synkronoinnin (vaaka- ja pystysuorat tahdistuspulssit) yhdeksi aalloksi, jota kuljettaa yksi johtopari. Formaatteja on kolmea eri lajia: NTSC, PAL ja SECAM.

**Compressed Resolution (Pakattu resoluutio)** — Jos laitteeseen tulevien kuvien resoluutio on suurempi kuin projektorin resoluutio, kuva näytetään projektorin resoluutioon sovitettuna. Digitaalilaitteiden pakkausominaisuuksista johtuen osa kuvan sisällöstä menetetään.

**Contrast Ratio (Kontrastisuhde)** — Valoisten ja pimeiden arvojen vaihteluala, tai niiden maksimi- ja minimiarvojen välinen suhde. Projektioalalla käytetään näitä kahta tapaa suhteen mittaamiseen:

1 *Full On/Off (Kokonaan päällä/pois)* — mittaa suhteen valonlähteen ollessa täysin valkoinen kuva (full on/kokonaan päällä) ja valonlähteen ollessa kokonaan musta kuva (full off/kokonaan pois).

2 *ANSI* — mittaa kuviota, jossa on 16 vuorottelevaa mustaa ja valkoista nelikulmiota. Keskimääräinen valomäärä valkoisista nelikulmioista jaetaan keskimääräisellä valomäärällä mustista nelikulmioista, ja tuloksena saadaan ANSI-kontrastisuhde.

*Full On/Off*-kontrasti on aina suurempi luku kuin ANSI-kontrasti samalla projektorilla.



**dB** — desibeli — Yksikkö, jota käytetään ilmoittamaan suhteellinen ero voimassa tai intensiteetissä, yleensä kahden akustisen tai sähköisen signaalin välillä, joka on kymmenen kertaa kyseisten kahden tason suhteen logaritmi.

**Diagonal Screen (Ruudun halkaisija)** — Tapa, jolla mitataan ruudun tai projektoidun kuvan koko. Siinä mitataan yhdestä nurkasta vastakkaiseen nurkaan. 2,74 m (9 jalkaa) korkean ja 3,66 m (12 jalkaa) leveän valkokankaan halkaisija on n. 4,57 m (15 jalkaa). Tässä asiakirjassa oletetaan, että halkaisijamitat ovat perinteistä tietokoneen 4:3 kuvasuhdetta varten, kuten esimerkissä yllä.

**DHCP** — Dynamic Host Configuration Protocol (Dynaaminen osoitteiden jakamisprotokolla) — Verkkoprotokolla, jonka avulla palvelin voi automaattisesti määrittää TCP/IP-osoitteen laitteelle.

**DLP®** — Digital Light Processing (Digitaalinen valonkäsittely)—Texas Instrumentsin kehittämä heijastava näyttötekniikka, joka käyttää pieniä, ohjattavia peilejä. Värisuodattimen läpi menevä valo lähetetään DLP-peileihin, jotka järjestävät RGB-värit kuvaksi, joka heijastetaan ruudulle. Tunnetaan myös nimellä DMD.

**DMD** — Digital Micro-Mirror Device (Digitaalinen mikropeililaitte) — Jokainen DMD koostuu tuhansista kääntyvistä, mikroskooppisista alumiiniseospeleistä, jotka on liitetty yhteen paneeliin.

**DNS** — Domain Name System (Nimipalvelujärjestelmä)— Internet-palvelu, joka muuntaa toimialuenimet IP-osoitteiksi.

**Focal Length (Polttoväli)** — Etäisyys linsin pinnalta sen polttopisteeseen.

**Frequency (Taajuus)** — Sähköisten signaalien toistonopeus (värähdyksiä sekunnissa). Mitataan hertseissä (Hz).

**HDCP** — High-Bandwidth Digital-Content Protection (Digitaalinen sisällönsuojaus)— Intel™ Corporationin kehittämä digitaalisen viihteen suojausmääritys digitaaliselle rajapinnalle, kuten DVI:lle ja HDMI:lle.

**HDMI** — High Definition Multimedia Interface (Teräväpiirtomultimedian rajapinta) — HDMI-liitännässä sekä pakkaamaton teräväpiirtokuva, digitaalinen ääni että datan siirtoon liittyvät määritykset kuljetetaan yhden liittimen kautta.

**Hz (Hertsi)** — Taajuuden yksikkö.

**IEEE802.11** — Langattomien paikallisverkkoyhteyksien (WLAN) standardien kokoelma. 802.11b/g/n käyttää taajuuskaistaa 2,4 GHz.

**Keystone Correction (Trapetsikorjaus)** — Keino, jolla korjataan kuvan vääristymää (yleensä leveää ylälaitaa ja kapeaa alalaitaa), joka aiheutuu projektoituun kuvaan projektorin ja kankaan välisestä vääristä kulmasta.

**Maximum Distance (Maksimietäisyys)** — Etäisyys ruudusta, jolta projektori voi vielä heijastaa käyttökelpoisen kuvan (riittävän kirkkaan) täysin pimennetyssä huoneessa.

**Maximum Image Size (Maksimikuvakoko)** — Suurin kuva, jonka projektori voi heijastaa pimennetyssä huoneessa. Tätä rajoittaa yleensä optiikan polttoväli.

**Minimum Distance (Minimietäisyys)** — Lähin sijainti, josta projektori voi tarkentaa kuvan ruudulle.

**NTSC** — National Television Standards Committee. Pohjoisamerikkalainen standardi kuvalle ja televisiolähetysille. Videoformaatti on 525 juovaa ja 30 ruutua per sekunti.

**PAL** — Phase Alternating Line. Eurooppalainen standardi kuvalle ja televisiolähetysille. Videoformaatti on 625 juovaa ja 25 ruutua per sekunti.

**Reverse Image (Käänteinen kuva)** — Toiminto, jolla kuva peilataan vaakasuunnassa. Kun sitä käytetään normaalin etuprojektion kanssa, tekstit ja kuva ovat väärin päin. Käänteistä kuvaa käytetään takaprojektiossa.

**RGB** — Red, Green, Blue (Punainen, vihreä, sininen) — Käytetään yleensä kuvaamaan näyttöä, joka vaatii erilliset signaalit kaikille kolmelle värille.

**S-Video** — Videostandardi, joka käyttää 4 pinnan mini-DIN-liitäntää lähettämään videotietoa kahta signaalijohtoa pitkin, joita kutsutaan luminanssiksi (kirkkaus, Y) ja krominanssiksi (väri, C). S-Videoon viitataan myös nimellä Y/C.

**SECAM** — Ranskalainen ja kansainvälinen standardi kuvalle ja televisiolähetysille. Standardi on hyvin samanlainen PAL:n kanssa, mutta väritiedot lähetetään eri metodilla.

**SSID** — Service Set Identifiers — Nimi, jota käytetään tunnistamaan tietty langaton verkko, johon käyttäjä haluaa yhdistää.

**SVGA** — Super Video Graphics Array — 800 x 600 pikseliä.

**SXGA** — Super Extended Graphics Array — 1 280 x 1 024 pikseliä.

**UXGA** — Ultra Extended Graphics Array — 1 600 x 1 200 pikseliä.

**VGA** — Video Graphics Array — 640 x 480 pikseliä.

**WEP** — Wired Equivalent Privacy — Viestintätietojen salaustapa. Salausavain luodaan ja kerrotaan vain yhteyttä ottavalle käyttäjälle, joten kolmas osapuoli ei voi avata yhteystietoja.

**XGA** — Extended Video Graphics Array — 1024 x 768 pikseliä.

**WXGA** — Wide Extended Graphics Array — 1280 x 800 pikseliä.

**1080p** — 1080p on lyhennetty tunnus HDTV-teräväpiirtovideoille, joille on ominaista 1080 resoluution vaakaviivaa ja progressiivinen skannaus, mikä tarkoittaa, että kuva ei ole lomitettu, kuten 1080i-näyttöstandardissa.

**Zoom Lens (Zoom-linssi)** — Linssi, jossa on muuttuva polttoväli, joka mahdollistaa käyttäjän liikuttavan kuvaa eteen tai taaksepäin tehden kuvasta suuremman tai pienemmän.

**Zoom Lens Ratio (Zoom-linssin suhde)** — Suhde suurimman ja pienimmän kuvan välillä, jotka linssi voi projisoida tietyltä etäisyydeltä. Esimerkiksi zoom-linssin suhde 1,4:1 tarkoittaa, että 10 jalan kuva ilman zoomia olisi 14 jalan kuva täydellä zoomilla.

# Sisällysluettelo

## D

Dell

yhteydenotto 115

## K

Kaukosäädin 32

Infrapunavastaanotin 31

## L

Lampun vaihtaminen 106

Liitäntäportit

+12 V DC-lähtöliitäntä 10

Audiolähtöliitäntä 10

Audiotuloliitäntä 10

HDMI-A-liitäntä 10

HDMI-B-liitäntä 10

Komponenttivideotuloliitäntä  
10

Komposiittivideoliitäntä 10

Mini-USB (Mini-tyyppi-B)  
liitäntä kaukosäädintä  
varten 10

RJ45-liitäntä 10

RS232 (D-sub) -liitäntä 10

S-videoliitäntä 10

Turvakaapelin liitäntä 10

USB-A-tyypin

USB-kuvaselainliitäntä 10

USB-B-tyypin

USB-näyttöliitäntä 10

VGA-A-lähtö (näytön ketjutus)  
-liitäntä 10

VGA-A-tuloliitäntä (D-sub) 10

VGA-B-tuloliitäntä (D-sub) 10

Virtaliitäntä 10

WiFi USB (Tyyppi A) -liitäntä  
10

## N

Näyttövalikko 37

ÄÄNENVOIMAKKUUS 40

ADVANCED SETTINGS  
(LISÄASETUKSET) 40

AUDIO INPUT  
(AUDIOTULO) 40

AUTO ADJUST  
(AUTOMAATTINEN  
SÄÄTÖ) 38

BRIGHTNESS (KIRKKAUS)/  
CONTRAST  
(KONTRASTI) 39

HELP (OHJE) 54

INPUT SOURCE  
(TULOLÄHDE) 37

LANGUAGE (KIELI) 54

TULOLÄHTEEN USEAMPI  
NÄYTTÖ 38

VIDEO MODE (VIDEOTILA)  
39

## O

Ohjauspaneeli 30

## P

Pääyksikkö 8

Infrapunavastaanotin 8

Linssi 8

Linssin suojus 8

Nostapainike korkeudensäädölle  
8

Ohjauspaneeli 8

Tarkennusnuppi 8

Projektoidun kuvan asettaminen  
26

Nostopainike 26

Projektorin korkeuden  
laskeminen 26

Projektorin korkeuden  
nostaminen 26

projektorin laskeminen  
Kallistuksen säätöpyörä  
26  
Nostojalka 26

Projektorin kytkeminen

12 V:n DC-pistoke 23

3 RCA:sta 3 RCA:han  
komponentti-video  
(uroksesta urokseen)  
-kaapeli 20

HDMI-kaapeli 21, 22

Komposiittivideokaapeli 18

Kytkeminen HDMI-kaapelilla  
21

Kytkeminen  
komponenttikaapelilla 19

Kytkeminen

komposiittikaapelilla 18

Kytkeminen S-videokaapelilla 17

Kytkeminen tietokoneeseen  
RS232-kaapelilla 14, 15

Motorisoitu valkokangas 23

RS232 (9-nastainen D-sub  
naaraasta naaraan nasta  
2-3 vaihto) -kaapeli 14, 24

S-videokaapeli 17

Tietokoneeseen 12

USB-A–USB-B-kaapeli 15

USB-kaapeli 12

VGA:n ja YPbPr:n välinen  
kaapeli 19

VGA-kaapeli 12, 13

Virtajohto 12, 13, 14, 15, 17, 18,  
19, 20, 21, 22, 23, 24

Projektorin zoomin ja  
tarkennuksen asettaminen 27

Linssin siirtymän lukitus 27

Linssin siirtymän pystysäädin 27

Linssin vaakasiirtymän säädin 27

Sivuluukku 27

Tarkennusrenkas 27

Zoomausrenkas 27

puhelinnumerot 115

## T

Tekniset tiedot

Audio 109

I/O-liitännät 109

Käyttöympäristö 109

Kirkkaus 108

Kontrastisuhde 108

Melutaso 109  
Mitat 109  
Näytettävä väri 108  
Paino 109  
Pikseleiden määrä 108  
Projektioetäisyys 108  
Projektiolinssi 108  
Projektioruutukoko 108  
RS232-protokolla 112  
Valoventtiili 108  
Väripyörän nopeus 108  
Videoyhteensopivuus 108  
Virrankulutus 109  
Virranotto 108  
Yhdenmukaisuus 108

tuki

yhteydenotto Delliin 115

## **V**

Vianmääritys 101  
Yhteydenotto Delliin 101

Virran kytkeminen päälle / pois  
päältä

Projektorin kytkeminen päälle  
25

Projektorin kytkeminen pois  
päältä 25

## **Y**

Yhteydenotto Delliin 7, 104, 106